

Roll No 220810007133
Registration No R220810007133
Candidate Name SONU KUMAR
Module Name AUG-ELECTRICIAN-YEAR 1
Exam Date 15-Apr-2025
Exam Batch 09:00-11:00

Registered Photo



1) TRADE THEORY

Question No. 1 / Question ID 319

Marks: 2.00

What is the unit of luminous flux?

चमकदार प्रवाह की इकाई क्या है?

- (A) Candela (Chosen Option)
Candela (Chosen Option)
- (B) Lux
Lux
- (C) Lumen (Correct Alternative)
Lumen (Correct Alternative)
- (D) Lumen/m²
Lumen/m²

Question No. 2 / Question ID 8

Marks: 2.00

What is the name of the tool as shown in the figure?

चित्र में दिखाए गए उपकरण का नाम क्या है?

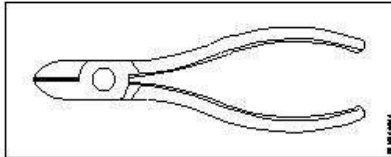
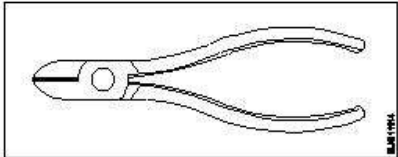

- (A) Diagonal cutting pliers (Correct Alternative)
डायगोनल कटिंग प्लायर (Correct Alternative)
- (B) Nose pliers
वायर स्ट्रिपर
- (C) Combination pliers (Chosen Option)
कॉम्बिनेशन प्लायर (Chosen Option)
- (D) Crimping tool
क्रिम्पिंग टूल

Question No. 3 / Question ID 209

Marks: 2.00

Which cell is most often used in digital watches?

डिजिटल घड़ियों में सामान्यतः कौन सा सेल प्रयोग होता है?

- (A) Mercury cell (Correct Alternative)
मर्करी सेल (Correct Alternative)
- (B) Lithium cell
लिथियम सेल
- (C) Lead acid cell
लेड एसिड सेल
- (D) Voltaic cell (Chosen Option)
वोल्टेइक सेल (Chosen Option)

Question No. 4 / Question ID 419

Marks: 2.00

What is the purpose of tap changer in the power transformers?

विद्युत ट्रांसफार्मर में टैप परिवर्तक का उद्देश्य क्या है?

- (A) Maintain the primary voltage constant (Chosen Option)
प्राथमिक वोल्टेज स्थिर बनाए रखें (Chosen Option)
- (B) Maintain the voltage ratio constant
वोल्टेज अनुपात स्थिर बनाए रखें
- (C) Load the transformer for maximum efficiency
अधिकतम दक्षता के लिए ट्रांसफार्मर लोड करें
- (D) **Maintain the secondary voltage constant (Correct Alternative)**
द्वितीयक वोल्टेज स्थिर बनाए रखें (Correct Alternative)

Question No. 5 / Question ID 58

Marks: 2.00

Which type of joint is used for extending the length of conductor in over head lines?

ओवर हेड लाइन में कंडक्टर की लंबाई बढ़ाने के लिए किस प्रकार के जोड़ का उपयोग किया जाता है?

- (A) Scarfed joint
स्कार्फर्ड जॉइंट
- (B) Britannia "T" joint (Chosen Option)
ब्रिटानिया 'T' जॉइंट (Chosen Option)
- (C) **Western Union joint (Correct Alternative)**
वेस्टर्न यूनियन जॉइंट (Correct Alternative)
- (D) Aerial tap joint
एरियल टैप जॉइंट

Question No. 6 / Question ID 291

Marks: 2.00

What is the name of the circuit diagram?

सर्किट आरेख का नाम क्या है?

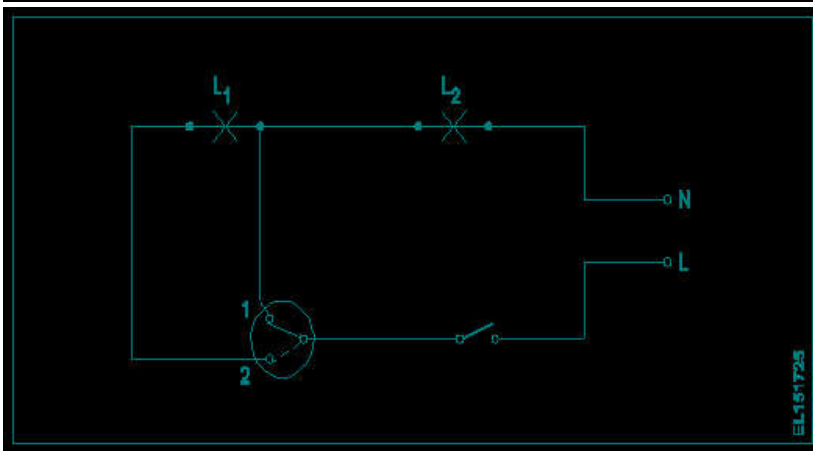
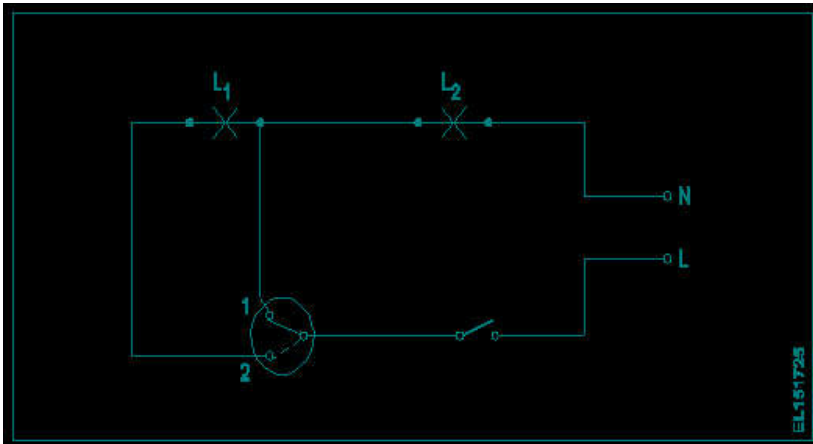

- (A) Two lamps dim operation only
दो लैंप मंद संचालन
- (B) Two lamps controlled by one switch
एक स्विच द्वारा नियंत्रित दो लैंप

- (D) **One lamp bright and two lamp dim operation (Correct Alternative)** (Chosen Option)
एक लैंप उज्ज्वल और दो लैंप मंद संचालन (Correct Alternative) (Chosen Option)

Question No. 7 / Question ID 78

Marks: 2.00

Which material is having the negative temperature co-efficient property?
किस पदार्थ में ऋणात्मक तापमान गुणांक गुण होता है?

- (A) **Mica (Correct Alternative)**
अभ्रक (Correct Alternative)
- (B) Manganin (Chosen Option)
मैन्गानिन (Chosen Option)
- (C) Eureka
यूरेका
- (D) Copper
तांबा

Question No. 8 / Question ID 321

Marks: 2.00

What is the main advantage of coiled coil lamp?
कुंडलित कुंडली लैंप का मुख्य लाभ क्या है?

- (A) Low operating voltage
कम सञ्चालन वोल्टेज
- (B) High melting point
उच्च गलनांक
- (C) **Higher light output (Correct Alternative)** (Chosen Option)
उच्च प्रकाश उत्पादन (Correct Alternative) (Chosen Option)
- (D) Low power consumption
कम बिजली की खपत

Question No. 9 / Question ID 389

Marks: 2.00

Which type of motor is used in the wet grinder?
गीले चक्की में किस प्रकार की मोटर का उपयोग किया जाता है?

- (A) Repulsion motor
प्रतिकर्षण मोटर
- (B) **Capacitor start induction run motor (Correct Alternative)**
कैपेसिटर स्टार्ट इंडक्शन रन मोटर (Correct Alternative)
- (C) Shaded pole motor (Chosen Option)
शेडेड पोल मोटर (Chosen Option)
- (D) Universal motor
यूनिवर्सल मोटर

Question No. 10 / Question ID 210

Marks: 2.00

Which is used as an electrolyte in lead acid battery?
सीसा अम्ल सेल में विद्युत अपघट्य की तरह क्या उपयोग किया जाता है?

- (A) Potassium hydroxide
पोटेशियम हाइड्रॉक्साइड
- (B) **Diluted sulphuric acid (Correct Alternative)**
तनु सल्फ्यूरिक अम्ल (Correct Alternative)
- (C) Hydrochloric acid
हाइड्रोक्लोरिक अम्ल
- (D) Ammonium chloride (Chosen Option)
अमोनियम क्लोराइड (Chosen Option)

Question No. 11 / Question ID 392

Marks: 2.00

Which is the position for maximum output of the heater?
हीटर के अधिकतम निर्गत के लिए कौन सा स्थान है?

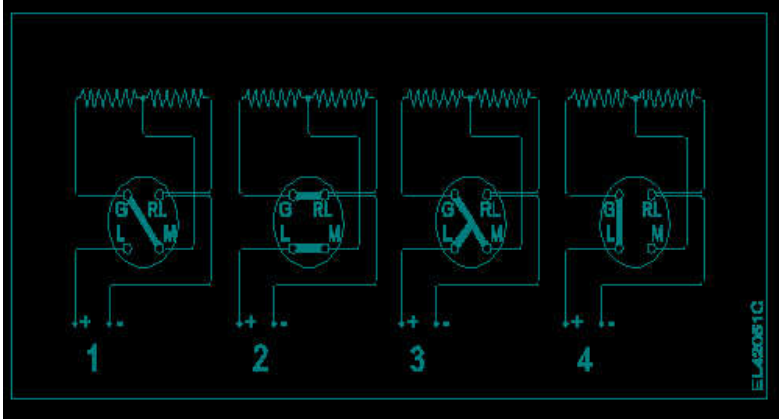
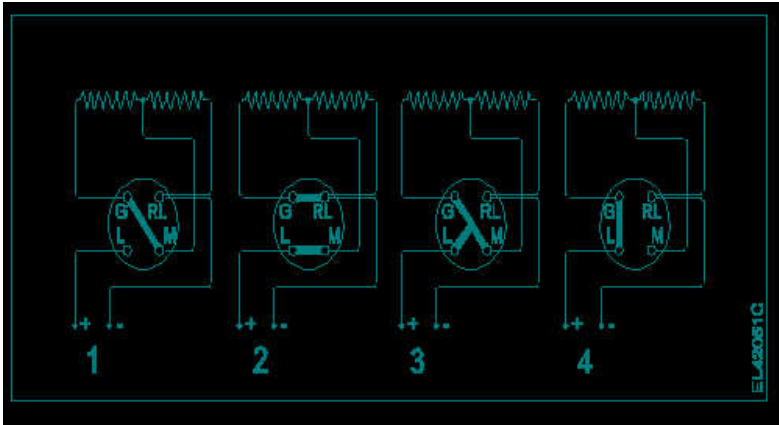

- (A) Position 4
Position 4
- (B) **Position 2 (Correct Alternative)**
Position 2 (Correct Alternative)
- (C) Position 3 (Chosen Option)
Position 3 (Chosen Option)
- (D) Position 1
Position 1

Question No. 12 / Question ID 49

Marks: 2.00

Which formula is used to calculate the power of a DC circuit?

DC सर्किट की शक्ति की गणना करने के लिए किस सूत्र का उपयोग किया जाता है?

- (A) **Current x voltage (Correct Alternative)**
Current x voltage (Correct Alternative)
- (B) Current x resistance
Current x resistance
- (C) Voltage x time (Chosen Option)
Voltage x time (Chosen Option)
- (D) Voltage x resistance
Voltage x resistance

Question No. 13 / Question ID 86

Marks: 2.00

Which factor affects the polarity of the electromagnet?

विद्युत चुम्बक की ध्रुवता को कौन सा कारक प्रभावित करता है?

- (A) Strength of the magnetic field (Chosen Option)
चुम्बकीय क्षेत्र की शक्ति (Chosen Option)
- (B) Strength of current
धारा की शक्ति
- (C) **Direction of current (Correct Alternative)**
धारा की दिशा (Correct Alternative)
- (D) Length of the coil
कॉइल की लम्बाई

Question No. 14 / Question ID 171

Marks: 2.00

What will be the readings of two watt meters (W_1 & W_2) in 3 phase power measurement, if the power

- (A) W_1 & W_2 both are positive reading
 W_1 और W_2 दोनों सकारात्मक रीडिंग हैं
- (B) **W_1 is equal to W_2 but with opposite signs (Correct Alternative) (Chosen Option)**
 W_1 W_2 के बराबर है लेकिन विपरीत चिह्नों के साथ (Correct Alternative) (Chosen Option)
- (C) W_1 is unequal to W_2 but with opposite signs
 W_1 W_2 के बराबर नहीं है लेकिन विपरीत चिह्नों के साथ
- (D) W_1 & W_2 both are negative reading
 W_1 और W_2 दोनों नकारात्मक रीडिंग हैं

Question No. 15 / Question ID 304

Marks: 2.00

What is the minimum cross-sectional area of copper conductor for flexible cord as per BIS?

BIS के अनुसार नम्य कॉर्ड के लिए कॉपर कंडक्टर का न्यूनतम क्रॉस-सेक्शनल क्षेत्र क्या है?

- (A) **0.5 mm² (Correct Alternative)**
1 mm² (Correct Alternative)
- (B) 2.5 mm²
 2.5 mm²
- (C) 1 mm² (Chosen Option)
 1.5 mm² (Chosen Option)
- (D) 1.5 mm²
 2.5 mm²

Question No. 16 / Question ID 163

Marks: 2.00

What is the power factor in a 3 phase power measurement, if two wattmeters are showing equal and positive readings?

3 फेज विद्युत मापन में शक्ति गुणांक क्या है, यदि दो वाटमीटर समान और धनात्मक रीडिंग दिखा रहे हैं?

- (A) 0.5 (Chosen Option)
 0.5 (Chosen Option)
- (B) **1 (Correct Alternative)**
1 (Correct Alternative)
- (C) 0
 0
- (D) 0.8
 0.8

Question No. 17 / Question ID 33

Marks: 2.00

Which type of soldering flux is used for soldering aluminium conductors?

एल्युमीनियम कंडक्टरों को सोल्डर करने के लिए किस प्रकार के सोल्डरिंग फ्लक्स का उपयोग किया जाता है?

- (A) Zinc chloride (Chosen Option)
 जिंक क्लोराइड (Chosen Option)
- (B) Sal ammonia
 साल अमोनिया
- (C) **Kynal flux (Correct Alternative)**
काइनल फ्लक्स (Correct Alternative)
- (D) Tallow
 टैलो

Question No. 18 / Question ID 32

Marks: 2.00

What is the unit of insulation resistance?

इन्सुलेशन प्रतिरोध की इकाई क्या है?

- (A) Kilo ohm
 Kilo ohm
- (B) **Mega ohm (Correct Alternative)**
Mega ohm (Correct Alternative)
- (C) Ohm (Chosen Option)
 Ohm (Chosen Option)
- (D) Milli ohm
 Milli ohm

What is the formula to calculate the impedance (Z) of the R.L.C series circuit, if the inductive reactance (X_L) is less than capacitive reactance (X_C)?

RLC सर्किट के प्रतिबाधा (Z) की गणना करने का सूत्र क्या है, यदि प्रेरकीय प्रतिघात (X_L) धारितीय प्रतिघात (X_C) से कम है?

- (A) $Z = R^2 + \sqrt{X_L^2 + X_C^2}$
 $Z = R^2 + \sqrt{X_L^2 + X_C^2}$
- (B) $Z = \sqrt{R + (X_L - X_C)^2}$
 $Z = \sqrt{R + (X_L - X_C)^2}$
- (C) $Z = \sqrt{R^2 + (X_C - X_L)^2}$ (Correct Alternative) (Chosen Option)
 $Z = \sqrt{R^2 + (X_C - X_L)^2}$ (Correct Alternative) (Chosen Option)
- (D) $Z = \sqrt{R^2 - (X_L^2 - X_C)^2}$
 $Z = \sqrt{R^2 - (X_L^2 - X_C)^2}$

Question No. 20 / Question ID 107

Marks: 2.00

Why the ohmmeter is graduated with non-linear scale?

ओममीटर को गैर-रैखिक पैमाने के साथ क्यों वर्गीकृत किया जाता है?

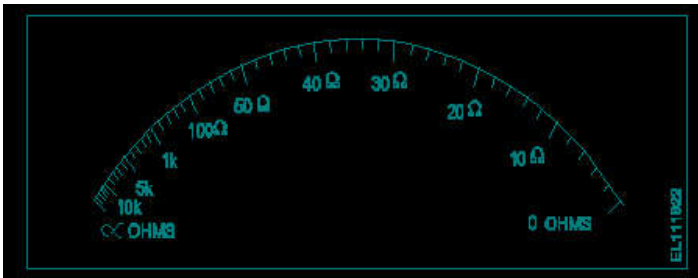
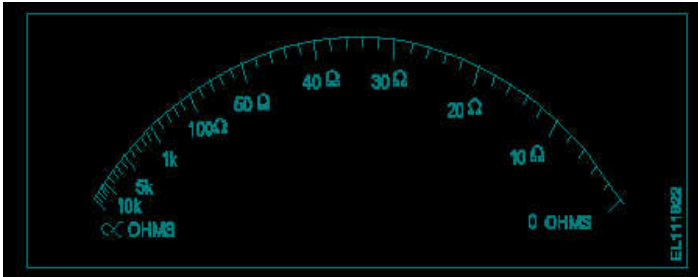

- (A) Voltage is directly proportional to resistance
 वोल्टेज प्रतिरोध के समानुपातिक होता है
- (B) Resistance is inversely proportional to the square of current
 प्रतिरोध करंट के वर्ग के व्युत्क्रमानुपाती होता है
- (C) Voltage is directly proportional to the square of the current (Chosen Option)
 वोल्टेज करंट के वर्ग के सीधे आनुपातिक होता है (Chosen Option)
- (D) Current is inversely proportional to resistance (Correct Alternative)
 करंट प्रतिरोध के व्युत्क्रमानुपाती होता है (Correct Alternative)

Question No. 21 / Question ID 365

Marks: 2.00

What is the type of frequency meter as shown in the figure?

चित्र में दर्शाए अनुसार आवृत्ति मीटर किस प्रकार का है?

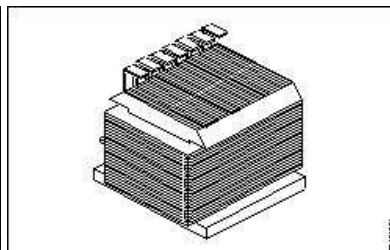
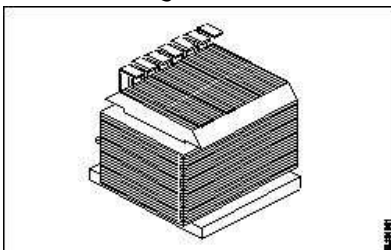

- (A) Weston type
 वेस्टन प्रकार

(C) Ratio meter type
अनुपात मीटर प्रकार

(D) **Mechanical resonance type (Correct Alternative)**
यांत्रिक अनुनाद प्रकार (Correct Alternative)

Question No. 22 / Question ID 430

Marks: 2.00

Which material is used in the breather to prevent moisture entering in the transformer oil?
ट्रांसफार्मर तेल में नमी को प्रवेश करने से रोकने के लिए ब्रीडर में किस पदार्थ का उपयोग किया जाता है?

(A) Sodium chloride (Chosen Option)
सोडियम क्लोराइड (Chosen Option)

(B) Charcoal and salt mixture
चारकोल और नमक का मिश्रण

(C) Ammonium chloride
अमोनियम क्लोराइड

(D) **Silica gel (Correct Alternative)**
सिलिका जेल (Correct Alternative)

Question No. 23 / Question ID 316

Marks: 2.00

Which term refers that the luminous flux reaching a plane surface perpendicularly per unit area?
कौन सा शब्द यह दर्शाता है कि ल्यूमिनस फ्लक्स प्रति इकाई क्षेत्र में लंबवत रूप से एक समतल सतह तक पहुंचता है?

(A) Lumen
लुमेन

(B) **Illuminance (Correct Alternative) (Chosen Option)**
इलुमिनेंस (Correct Alternative) (Chosen Option)

(C) Luminous intensity
चमकदार तीव्रता

(D) Luminous flux
चमकदार प्रवाह

Question No. 24 / Question ID 146

Marks: 2.00

Which type of effect occur if current is passed through a spirally wound coil?
यदि सर्पिल रूप से लपेटी गई कॉइल में विद्युत धारा प्रवाहित की जाए तो किस प्रकार का प्रभाव होता है?

(A) Heating effect (Chosen Option)
ताप प्रभाव (Chosen Option)

(B) Thermal effect
तापीय प्रभाव

(C) **Magnetic effect (Correct Alternative)**
चुंबकीय प्रभाव (Correct Alternative)

(D) Chemical effect
रासायनिक प्रभाव

Question No. 25 / Question ID 176

Marks: 2.00

What is the relation between the line current (I_L) and phase current (I_P) in delta connected system?
डेल्टा से जुड़े सिस्टम में लाइन करंट (I_L) और फेज करंट (I_P) के बीच क्या संबंध है?

(A) $I_L = 3 I_P$
 $I_L = 3 I_P$

(B) $I_L = I_P$
 $I_L = I_P$

(C) $I_L = I_P / \sqrt{3}$
 $I_L = I_P / \sqrt{3}$

(D) **$I_L = \sqrt{3} I_P$ (Correct Alternative) (Chosen Option)**
 $I_L = \sqrt{3} I_P$ (Correct Alternative) (Chosen Option)

Question No. 26 / Question ID 156

Marks: 2.00

When the resonance will occur in R-L-C series circuit?

- (A) Inductive reactance (X_L) is greater than capacitive reactance (X_C) (Chosen Option)
Inductive reactance (X_L) is greater than capacitive reactance (X_C) (Chosen Option)
- (B) Inductive reactance (X_L) is less than capacitive reactance (X_C)
Inductive reactance (X_L) is less than capacitive reactance (X_C)
- (C) **Inductive reactance (X_L) is equal to capacitive reactance (X_C) (Correct Alternative)**
Inductive reactance (X_L) is equal to capacitive reactance (X_C) (Correct Alternative)
- (D) Inductive reactance (X_L) is zero
Inductive reactance (X_L) is zero

Question No. 27 / Question ID 348

Marks: 2.00

What is the name of the scale as shown in the figure?

चित्र में दर्शाए गए पैमाने का नाम क्या है?

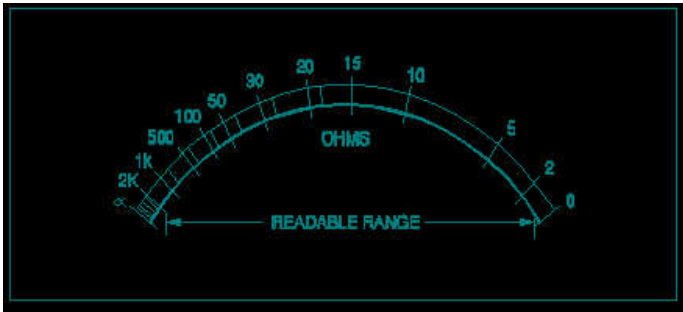
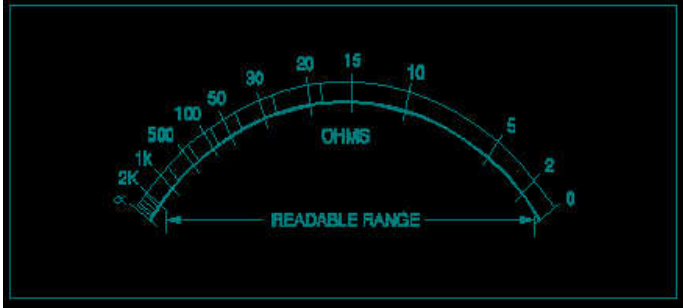

- (A) **Non-linear scale (Correct Alternative)**
गैर-रेखीय पैमाने (Correct Alternative)
- (B) Extended scale
विस्तारित पैमाना
- (C) Linear scale (Chosen Option)
रेखिक पैमाने (Chosen Option)
- (D) Fine scale
फाइन स्केल

Question No. 28 / Question ID 22

Marks: 2.00

Which type of occupational health hazard is cause for infection due to bacteria?

बैक्टीरिया के कारण किस प्रकार का व्यावसायिक स्वास्थ्य खतरा संक्रमण का कारण बनता है?

- (A) **Biological hazard (Correct Alternative)**
जैविक खतरा (Correct Alternative)
- (B) Psychological hazard
मनोवैज्ञानिक खतरा
- (C) Electrical hazard
विद्युत खतरा
- (D) Physiological hazard (Chosen Option)
शारीरिक खतरा (Chosen Option)

Question No. 29 / Question ID 357

Marks: 2.00

How to identify the moving iron type instrument?

चल लौह प्रकार के उपकरण की पहचान कैसे करें?

- (A) **No terminal marking (Correct Alternative)**
कोई सिरा अंकन नहीं (Correct Alternative)
- (B) Terminal marked (+) and (-)

- (C) Terminal marked (+) only
केवल चिह्नित (+) सिरे
- (D) One terminal coloured red (Chosen Option)
लाल रंग का एक सिरा (Chosen Option)

Question No. 30 / Question ID 133

Marks: 2.00

What will happen if a resistor is opened in a series circuit?

यदि किसी श्रृंखला परिपथ में एक प्रतिरोधक खोल दिया जाए तो क्या होगा?

- (A) No voltage will appear across the opened resistor (Chosen Option)
कोई वोल्टेज खुले हुए प्रतिरोधक पर दिखाई नहीं देगा (Chosen Option)
- (B) **Total supply voltage will appear across the opened resistor (Correct Alternative)**
कुल आपूर्ति वोल्टेज खुले हुए प्रतिरोधक पर दिखाई देगा (Correct Alternative)
- (C) Full current will flow through the opened resistor
पूर्ण धारा खुले हुए प्रतिरोधक से प्रवाहित होगी
- (D) More power loss in the opened resistor
खुले हुए प्रतिरोधक में अधिक विद्युत हानि

Question No. 31 / Question ID 271

Marks: 2.00

Which wiring is suitable for temporary installations?

अस्थायी प्रतिष्ठानों के लिए कौन सी वायरिंग उपयुक्त है?

- (A) Metal conduit wiring
धातु कन्ड्यूट वायरिंग
- (B) Concealed wiring (Chosen Option)
कंसील्ड वायरिंग (Chosen Option)
- (C) **Cleat wiring (Correct Alternative)**
कलीट वायरिंग (Correct Alternative)
- (D) PVC conduit wiring
पीवीसी कन्ड्यूट तारों

Question No. 32 / Question ID 108

Marks: 2.00

Calculate the value of resistance by colour coding method.

रंग कूट विधि के द्वारा प्रतिरोध का मान बताइए

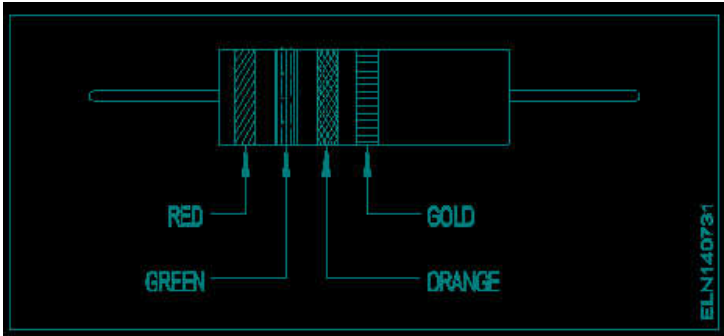
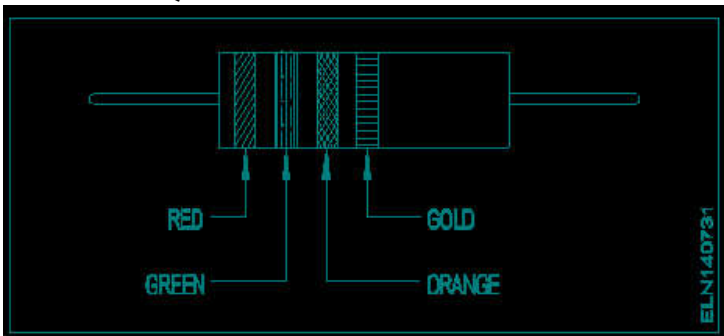

- (A) $23 \times 10^4 \pm 10\%$ (Chosen Option)
 $23 \times 10^4 \pm 10\%$ (Chosen Option)
- (B) $36 \times 10^4 \pm 5\%$
 $36 \times 10^4 \pm 5\%$
- (C) $23 \times 10^3 \pm 10\%$

- (D) **25 x 10³ ± 5% (Correct Alternative)**
25 x 10³ ± 5% (Correct Alternative)

Question No. 33 / Question ID 118

Marks: 2.00

What is the unit of Magneto Motive Force (MMF)?

मैग्नेटो मोटिव फोर्स (MMF) की इकाई क्या है?

- (A) Ampere - M (Chosen Option)
Ampere - M (Chosen Option)
- (B) Ampere / M²
Ampere / M²
- (C) Ampere / turns
Ampere / turns
- (D) **Ampere - turns (Correct Alternative)**
Ampere - turns (Correct Alternative)

Question No. 34 / Question ID 244

Marks: 2.00

What is the name of the symbol indicates as shown in the figure?

चित्र में दिखाए गए प्रतीक का नाम क्या है?

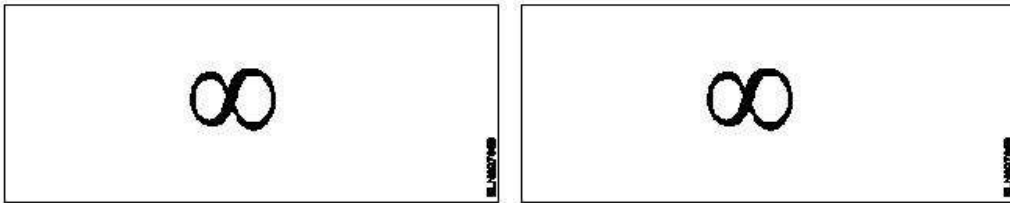

- (A) **Ceiling fan (Correct Alternative)**
छत का पंखा (Correct Alternative)
- (B) Bracket fan
ब्रकेट पंखा
- (C) Exhaust fan
निकास पंखा
- (D) Table fan (Chosen Option)
मेज़ पंखा (Chosen Option)

Question No. 35 / Question ID 289

Marks: 2.00

What is the function of circuit breaker?

सर्किट ब्रेकर का कार्य क्या है?

- (A) Makes the circuit automatically at abnormal condition
असामान्य स्थिति में सर्किट को स्वचालित रूप से बनाता है
- (B) Connects the circuit automatically at abnormal condition
असामान्य स्थिति में सर्किट को स्वचालित रूप से जोड़ता है
- (C) Breaks the circuit automatically at normal condition (Chosen Option)
सामान्य स्थिति में सर्किट स्वचालित रूप से टूट जाता है (Chosen Option)
- (D) **Breaks the circuit automatically at abnormal condition (Correct Alternative)**
असामान्य स्थिति में सर्किट स्वचालित रूप से टूट जाता है (Correct Alternative)

Question No. 36 / Question ID 217

Marks: 2.00

Which electrolyte used in carbon zinc dry cells?

कार्बन जस्ता शुष्क सेल में कौन सा विद्युत अपघट्य उपयोग किया जाता है?

- (A) Dilute sulphuric acid
तनु सल्फ्यूरिक अम्ल
- (B) Potassium hydroxide
पोटेशियम हाइड्रॉक्साइड
- (C) Concentrated hydrochloric acid
सान्द्र सल्फ्यूरिक अम्ल
- (D) **Ammonium chloride (Correct Alternative) (Chosen Option)**
अमोनियम क्लोराइड (Correct Alternative) (Chosen Option)

Which electrical accessory belongs to general classification of accessories?

कौन सी विद्युत सामग्री, सामानों के सामान्य वर्गीकरण से सम्बंधित है?

- (A) **Ceiling rose (Correct Alternative)** (Chosen Option)
सीलिंग रोज़ (Correct Alternative) (Chosen Option)
- (B) Intermediate switch
इंटरमीडिएट स्विच
- (C) Fuse
फ्यूज
- (D) Pendent lamp holder
पेंडेंट लैंप होल्डर

Question No. 38 / Question ID 414

Marks: 2.00

Which is determined by the crackle test of transformer oil?

ट्रांसफार्मर तेल के क्रैकल परीक्षण द्वारा किसका निर्धारण किया जाता है?

- (A) Acidity
अम्लता
- (B) Dielectric strength
पराविद्युत शक्ति
- (C) Viscosity (Chosen Option)
श्यानता (Chosen Option)
- (D) **Moisture (Correct Alternative)**
नमी (Correct Alternative)

2) WORKSHOP CALCULATION AND SCIENCE

Question No. 1 / Question ID 449

Marks: 2.00

What is called mass per unit volume of a substances?

किसी पदार्थ के द्रव्यमान प्रति इकाई आयतन को क्या कहते हैं?

- (A) Mass (Chosen Option)
द्रव्यमान (Chosen Option)
- (B) Volume
आयतन
- (C) **Density (Correct Alternative)**
घनत्व (Correct Alternative)
- (D) Weight
भार

Question No. 2 / Question ID 452

Marks: 2.00

What is the boiling point of water?

पानी का क्वथनांक क्या होता है?

- (A) **100°C (Correct Alternative)**
100°C (Correct Alternative)
- (B) 212°C
212°C
- (C) 0°C (Chosen Option)
0°C (Chosen Option)
- (D) 32°C
32°C

Question No. 3 / Question ID 453

Marks: 2.00

What is the side of a square whose area is 625mm²?एक वर्ग की भुजा क्या होगी, जिसका क्षेत्रफल 625 मिमी² है?

- (A) 20 mm
20 mm
- (B) **25 mm (Correct Alternative) (Chosen Option)**
25 mm (Correct Alternative) (Chosen Option)
- (C) 30 mm
30 mm
- (D) 15 mm
15 mm

Question No. 4 / Question ID 454

Marks: 2.00

What is the perimeter of a rectangle whose length and breadth are 20 cm and 18 cm?

एक आयत का परिमाण क्या होगा, जिसकी लम्बाई एवं चौड़ाई 20 से.मी. व 18 से.मी. है?

- (A) 66 cm (Chosen Option)
66 cm (Chosen Option)
- (B) 86 cm
86 cm
- (C) 56 cm
56 cm
- (D) **76 cm (Correct Alternative)**
76 cm (Correct Alternative)

Question No. 5 / Question ID 443

Marks: 2.00

Convert decimal 0.000659 to fraction?

0.000659 दशमलव भिन्न को साधारण भिन्न में बदलें?

- (A) $\frac{659}{100000}$
 $\frac{659}{100000}$
- (B) $\frac{659}{1000000}$ (Correct Alternative) (Chosen Option)
 $\frac{659}{1000000}$ (Correct Alternative) (Chosen Option)
- (C) $\frac{659}{10000}$
 $\frac{659}{10000}$
- (D) $\frac{659}{1000}$
 $\frac{659}{1000}$

Question No. 6 / Question ID 444

Marks: 2.00

What is the square root of 529?

529 का वर्गमूल क्या है?

- (A) 43
43
- (B) 33
33
- (C) 13
13
- (D) **23 (Correct Alternative) (Chosen Option)**
23 (Correct Alternative) (Chosen Option)

Identify the correct aligned system dimension?

सही संरेखित सिस्टम आयाम की पहचान करें?

(A)

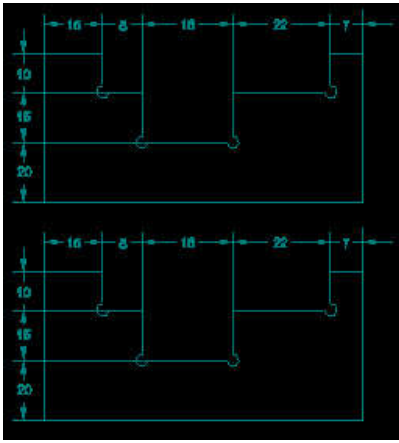

(B)

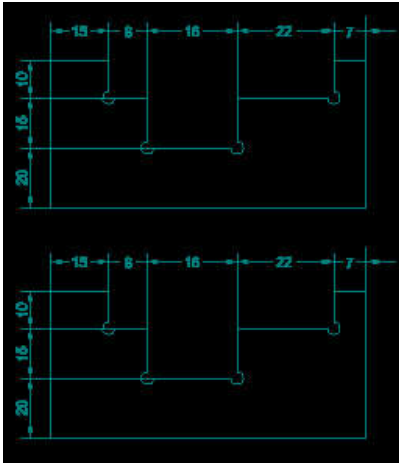

(C)

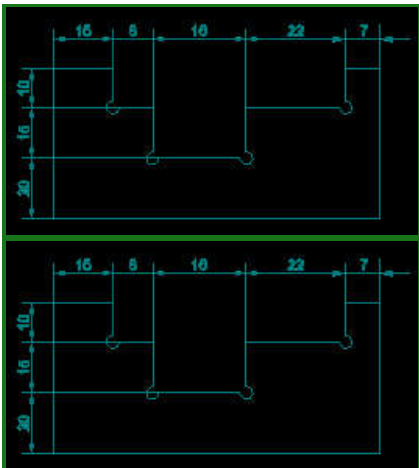

(Correct Alternative)

(Correct Alternative)

(D)

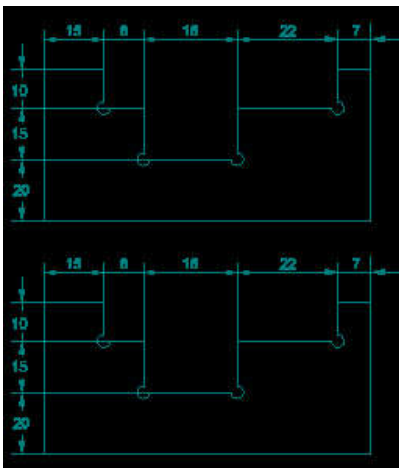

(Chosen Option)

(Chosen Option)

Question No. 2 / Question ID 469

Marks: 2.00

Which drawing dimension is correct as per IS standard?

IS मानक के अनुसार कौन सा ड्राइंग आयाम सही है?

(A)

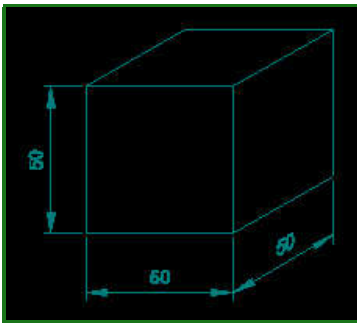

(Correct Alternative)

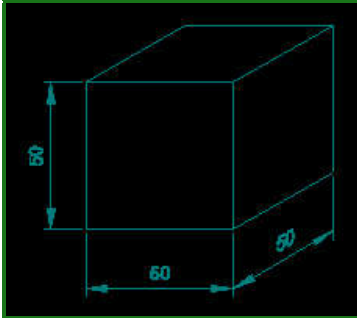

(Correct Alternative)

(B)

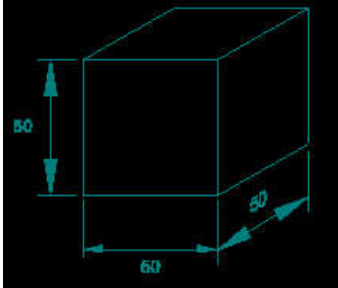
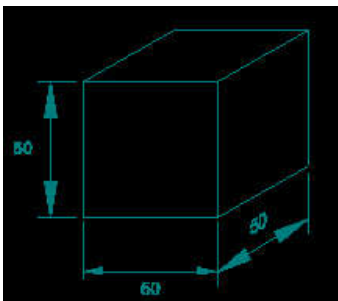

(C)

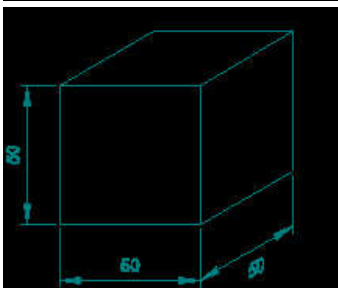

(Chosen Option)

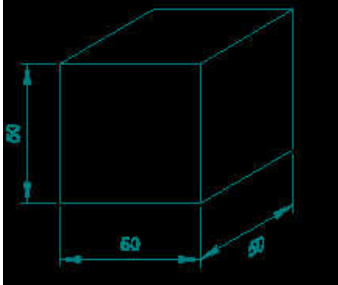

(Chosen Option)

(D)

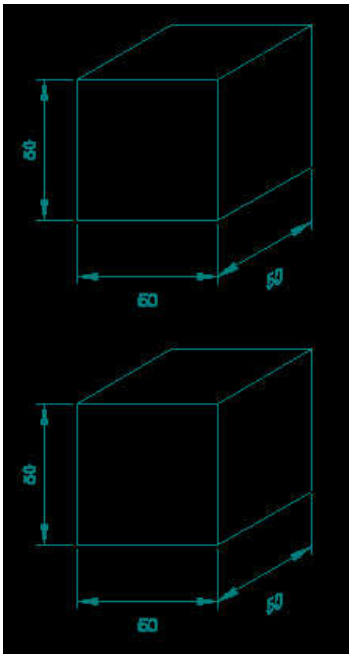

Question No. 3 / Question ID 470

Marks: 2.00

Identify the name of prism?

चित्र में दिखाए गए प्रिज्म का नाम क्या है?

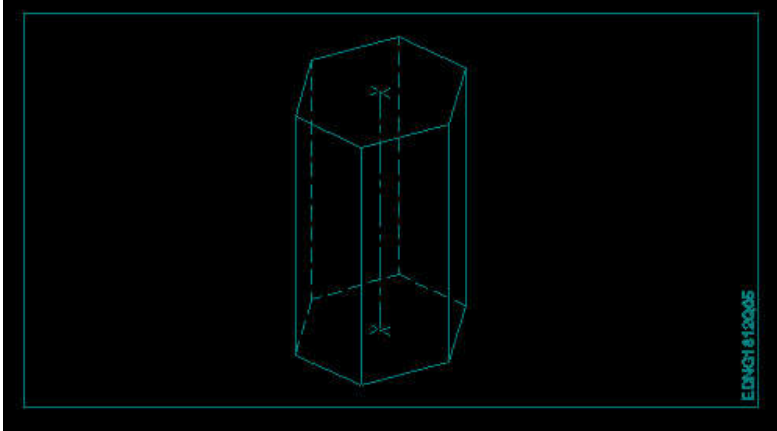
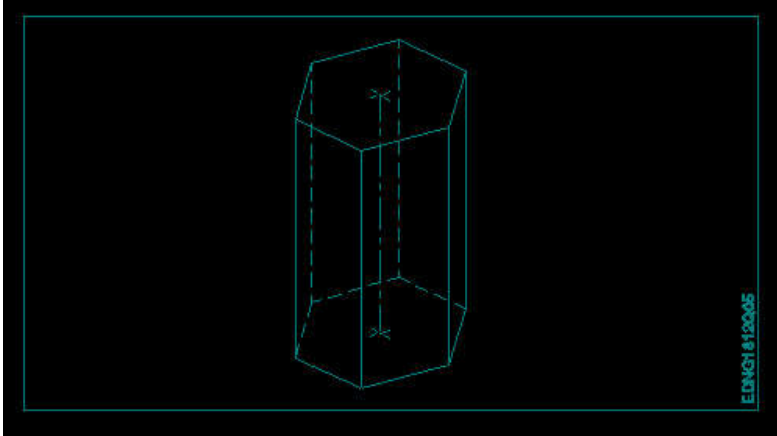

- (A) Pentagonal prism
पंचकोणीय प्रिज्म
- (B) Triangular prism
त्रिकोणीय प्रिज्म
- (C) Square prism
स्क्वायर प्रिज्म
- (D) **Hexagonal prism (Correct Alternative)** (Chosen Option)
हेक्सागोनल प्रिज्म (Correct Alternative) (Chosen Option)

Question No. 4 / Question ID 465

Marks: 2.00

Identify the conventional symbol of material?

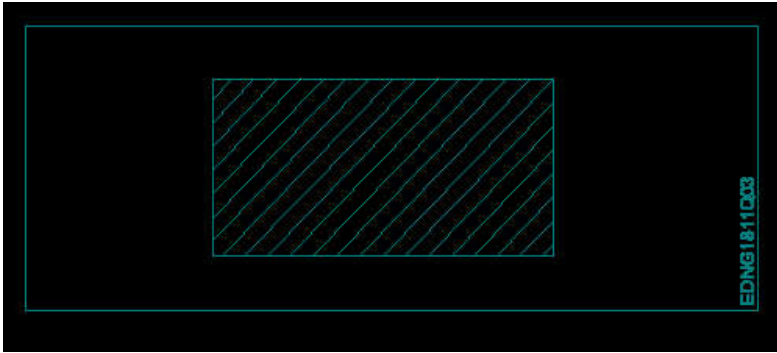

- (A) Lead
लेड
- (B) Porcelain (Chosen Option)
चीनी मिट्टी (Chosen Option)
- (C) Glass
कांच
- (D) **Steel (Correct Alternative)**
इस्पात (Correct Alternative)

Question No. 5 / Question ID 460

Marks: 2.00

Identify the conventional symbol of material?

चित्र में दिखाए गए सामग्री के पारंपरिक प्रतीक का पता लगाएं?

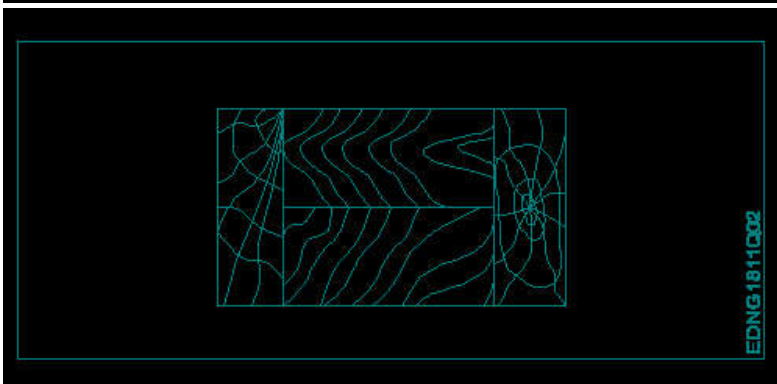
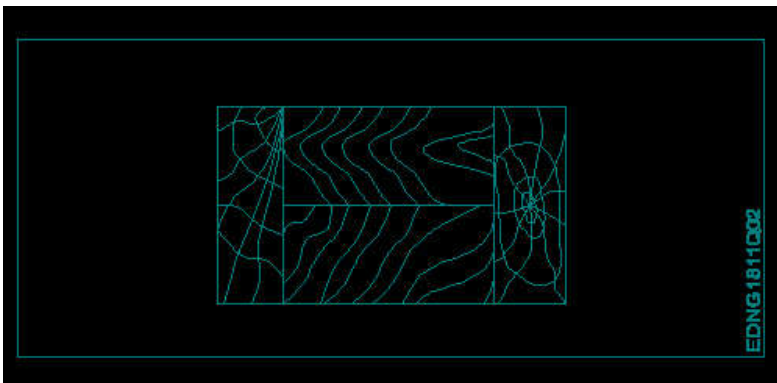

- (A) Lead
लेड
- (B) **Wood (Correct Alternative)**
लकड़ी (Correct Alternative)



- (D) Glass (Chosen Option)
कांच (Chosen Option)

Question No. 6 / Question ID 480

Marks: 2.00

Which arrow head is correct as per standard?

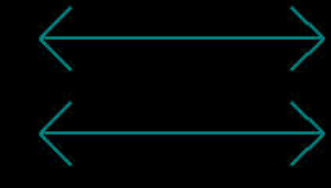
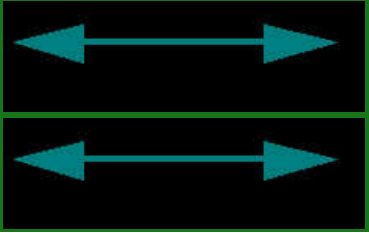
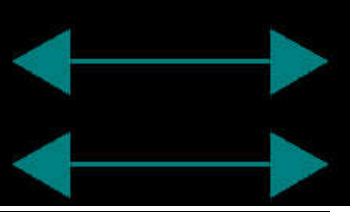
मानक के अनुसार कौन सा तीर शीर्ष सही है?

- (A)  (Chosen Option)
(Chosen Option)
- (B)  (Correct Alternative)
(Correct Alternative)
- (C) 
- (D) 

4) EMPLOYABILITY SKILLS

Question No. 1 / Question ID 661

Marks: 2.00

A person who is associated with the starting of business is called _____

एक व्यक्ति जो व्यवसाय की शुरुआत से जुड़ा है, उसे कहा जाता है।

- (A) sales executive
बिक्री कार्यकारी
- (B) businessman (Chosen Option)
व्यवसायी (Chosen Option)
- (C) merchant
सोदागर
- (D) entrepreneur (Correct Alternative)
उद्यमी (Correct Alternative)

Question No. 2 / Question ID 520

Marks: 2.00

When you greet higher official's such as Teacher, Instructor or Supervisor, you should use _____.

जब आप शिक्षक, प्रशिक्षक या पर्यवेक्षक जैसे उच्च अधिकारियों का अभिवादन करते हैं, तो आपको _____ का

उपयोग करना चाहिए

- (A) Hi (Chosen Option)
Hi (Chosen Option)
- (B) Hello
Hello
- (C) Hey
Hey
- (D) Good morning (Correct Alternative)
Good morning (Correct Alternative)

Question No. 3 / Question ID 687

Marks: 2.00

- (A) Improve the service
सेवा में सुधार करें
- (B) Modify the process or system
प्रक्रिया या प्रणाली को संशोधित करें
- (C) Meet customer satisfaction better (Chosen Option)
ग्राहकों की संतुष्टि को बेहतर तरीके से पूरा करें (Chosen Option)
- (D) **All of the above (Correct Alternative)**
ऊपर के सभी (Correct Alternative)

Question No. 4 / Question ID 620

Marks: 2.00

In Excel, the intersection of a row and column is called a _____

एक्सेल में, किसी रो (पंक्ति) और कॉलम (स्तंभ) के इंटरसेक्शन (प्रतिच्छेदन) को कहा जाता है।

- (A) **cell (Correct Alternative)**
सेल (Correct Alternative)
- (B) square
स्क्वायर
- (C) worksheet
वर्कशीट
- (D) label (Chosen Option)
लेबल (Chosen Option)

Question No. 5 / Question ID 590

Marks: 2.00

Which one is NOT the outcome of positive attitude?

कौन सा सकारात्मक दृष्टिकोण का परिणाम नहीं है?

- (A) Creativity
रचनात्मकता
- (B) Enthusiasm (Chosen Option)
उत्साह (Chosen Option)
- (C) **Boredom (Correct Alternative)**
उदासी (Correct Alternative)
- (D) Problem solving attitude
समस्या को सुलझाने का रवैया

Question No. 6 / Question ID 565

Marks: 2.00

Expansions of SMS is _____

SMS का विस्तार _____ है

- (A) Simple Message Service
Simple Message Service
- (B) Short Mail Service
Short Mail Service
- (C) **Short Message Service (Correct Alternative) (Chosen Option)**
Short Message Service (Correct Alternative) (Chosen Option)
- (D) Simple Memo Service
Simple Memo Service

Question No. 7 / Question ID 637

Marks: 2.00

What is the default name of newly created folder in windows?

विंडोज़ में बनाए गए नए फ़ोल्डर का डिफॉल्ट नाम क्या होता है?

- (A) Blank (Chosen Option)
ब्लैंक (Chosen Option)
- (B) Folder
फ़ोल्डर
- (C) **New folder (Correct Alternative)**
न्यू फोल्डर (Correct Alternative)
- (D) New
न्यू

Question No. 8 / Question ID 668

Marks: 2.00

MSME stands for _____

MSME का अर्थ है

- (A) Micro, Scale and Medium Enterprises (Chosen Option)
Micro, Scale and Medium Enterprises (Chosen Option)
- (B) Macro, Small and Medium Enterprises
Macro, Small and Medium Enterprises
- (C) Minor, Small and Medium Enterprises
Minor, Small and Medium Enterprises
- (D) **Micro, Small and Medium Enterprises (Correct Alternative)**
Micro, Small and Medium Enterprises (Correct Alternative)

Question No. 9 / Question ID 506

Marks: 2.00

Fill in the blank with correct word. "They _____ good friends"

रिक्त में सही शब्द भरें। "They _____ good friends"

- (A) was
was
- (B) is
is
- (C) **are (Correct Alternative) (Chosen Option)**
are (Correct Alternative) (Chosen Option)
- (D) am
am

Question No. 10 / Question ID 614

Marks: 2.00

An illegal activity committed on the internet is called _____

इंटरनेट पर की गई एक अवैध गतिविधि को कहा जाता है।

- (A) **cyber crime (Correct Alternative)**
साइबर क्राइम (अपराध) (Correct Alternative)
- (B) search engine
सर्च इंजन
- (C) social networking
सोशल नेटवर्किंग
- (D) virus (Chosen Option)
वायरस (Chosen Option)

Question No. 11 / Question ID 602

Marks: 2.00

Same situation people should be treated in the same way _____

एक जैसी स्थिति वाले लोगों के साथ एक जैसा व्यवहार किया जाना चाहिए...।

- (A) society
समाज
- (B) status
हैसियत
- (C) unity (Chosen Option)
एकता (Chosen Option)
- (D) **equality (Correct Alternative)**
समानता (Correct Alternative)

Question No. 12 / Question ID 549

Marks: 2.00

Which of these is a sign of good stress?

अच्छे तनाव का संकेत इनमें से कौन सा है?

- (A) **Does not lead to long-term tension, loss of sleep. (Correct Alternative) (Chosen Option)**
लंबे समय तक तनाव, नींद की कमी नहीं होती है। (Correct Alternative) (Chosen Option)
- (B) Makes you physically ill or causes pain.
आपको शारीरिक रूप से बीमार बनाता है या दर्द का कारण बनता है।
- (C) It prevents you from pursuing your goals.
यह आपको अपने लक्ष्यों का पीछा करने से रोकता है।

Question No. 13 / Question ID 588

Marks: 2.00

Which one is NOT an element of 3P's of public speaking?

निम्न में से कौन पब्लिक स्पीकिंग के 3 P का तत्व नहीं है?

- (A) Prepare
Prepare
- (B) Perform (Chosen Option)
Perform (Chosen Option)
- (C) Practice
Practice
- (D) Posses (Correct Alternative)
Posses (Correct Alternative)

Question No. 14 / Question ID 604

Marks: 2.00

The way money is saved, spent and invested _____

जिस तरह से पैसा बचाया जाता है, खर्च किया जाता है और निवेश किया जाता है.....

- (A) banking (Chosen Option)
बैंकिंग (Chosen Option)
- (B) income
आय
- (C) salary
वेतन
- (D) financial literacy (Correct Alternative)
वित्तीय साक्षरता (Correct Alternative)

Question No. 15 / Question ID 692

Marks: 2.00

Which of the following websites are not popular for finding jobs?

निम्नलिखित में से कौन सी वेबसाइट नौकरी खोजने के लिए लोकप्रिय नहीं है?

- (A) Sheroes.com (Chosen Option)
Sheroes.com (Chosen Option)
- (B) Naukri.com
Naukri.com
- (C) LinkedIn.com
LinkedIn.com
- (D) Twitter.com (Correct Alternative)
Twitter.com (Correct Alternative)

Question No. 16 / Question ID 485

Marks: 2.00

Jobs that have become outdated in the past 5 years _____

..... नौकरियां जो पिछले 5 वर्षों में पुरानी हो गई हैं।

- (A) uber (Chosen Option)
उबेर (Chosen Option)
- (B) swiggy
Swiggy
- (C) STD booth (Correct Alternative)
STD बूथ (Correct Alternative)
- (D) ola
ओला

Question No. 17 / Question ID 650

Marks: 2.00

Which one is the disadvantage of social networking sites?

सोशल नेटवर्किंग साइट्स का नुकसान कौन सा है?

- (A) Instant communication
तुरंत बातचीत
- (B) Access to information (Chosen Option)
जानकारी तक पहुंच (Chosen Option)
- (C) Online marketing for business
व्यापार के लिए ऑनलाइन मार्केटिंग (विपणन)
- (D) Make addictive (Correct Alternative)

Question No. 18 / Question ID 486

Marks: 2.00

Ethics means _____

नैतिकता का अर्थ है....।

- (A) employability skills (Chosen Option)
रोज़गार कौशल (Chosen Option)
- (B) **decide what is right and wrong for a human conduct (Correct Alternative)**
तय करें कि मानव आचरण के लिए क्या सही है और क्या गलत (Correct Alternative)
- (C) name of a city
एक शहर का नाम
- (D) not relevant to society
समाज से संबंधित नहीं है

Question No. 19 / Question ID 522

Marks: 2.00

Which one is a "Do's" of discussion etiquettes?

चर्चा के शिष्टाचारों में से कौन सा "Do's" है?

- (A) Talk about irrelevant details
अप्रासंगिक विवरण के बारे में बात करें
- (B) **Listen to others (Correct Alternative)**
दूसरों की सुनें (Correct Alternative)
- (C) Use impolite or rude language (Chosen Option)
अभद्र या अशिष्ट भाषा का उपयोग करें (Chosen Option)
- (D) Loose your temper
अपना आपा खोएं

Question No. 20 / Question ID 493

Marks: 2.00

To grow yourself you must _____

अपने आप को विकसित करने के लिए आपको चाहिए।

- (A) **know yourself (Correct Alternative)**
खुद को जानें (Correct Alternative)
- (B) know your country
अपने देश को जानो
- (C) know your office
अपने कार्यालय को जानें
- (D) know your institute (Chosen Option)
अपने संस्थान को जानें (Chosen Option)

Question No. 21 / Question ID 533

Marks: 2.00

_____ can help me learn English.

_____ मुझे अंग्रेजी सीखने में मदद कर सकता है।

- (A) **dedication (Correct Alternative) (Chosen Option)**
निष्ठा (Correct Alternative) (Chosen Option)
- (B) anger
क्रोध
- (C) shyness
शर्म
- (D) fear
डर

Question No. 22 / Question ID 643

Marks: 2.00

Which one is a file management tool that comes with windows?

कौन एक फाइल मैनेजमेंट टूल (फाइल प्रबंधन उपकरण) है, जो विंडोज के साथ आता है?

- (A) Desktop (Chosen Option)
डेस्कटॉप (Chosen Option)
- (B) Notepad
नोटपैड

- (D) **Window explorer (Correct Alternative)**
विंडो एक्सप्लोरर (Correct Alternative)

Question No. 23 / Question ID 582

Marks: 2.00

Which one is a good communication?

कौन सा एक अच्छा संचार है?

- (A) **Message is clear and direct (Correct Alternative)** (Chosen Option)
संदेश का साफ और स्पष्ट होना (Correct Alternative) (Chosen Option)
- (B) Message is ambiguous
संदेश का अस्पष्ट होना
- (C) Sender attacks receiver
प्रेषक का रिसीवर पर हमला करना
- (D) Receiver doesn't listen to sender
प्राप्तकर्ता प्रेषक की नहीं सुनना

Question No. 24 / Question ID 516

Marks: 2.00

Pronunciation refers to_____.

उच्चारण _____ को संदर्भित करता है

- (A) diphthong
संयुक्त स्वर
- (B) punctuation
विराम चिह्न
- (C) **production of sound (Correct Alternative)** (Chosen Option)
ध्वनि का उत्पादन (Correct Alternative) (Chosen Option)
- (D) consonant
व्यंजन

Question No. 25 / Question ID 624

Marks: 2.00

In which orientation, the text is printed length wise?

किस ओरिएंटेशन (अभिविन्यास) में, टेक्स्ट (पाठ) लंबाई वार प्रिंट (मुद्रित) होता है?

- (A) Margin
मार्जिन
- (B) Landscape
लैंडस्केप
- (C) **Portrait (Correct Alternative)** (Chosen Option)
पोर्ट्रेट (Correct Alternative) (Chosen Option)
- (D) Width
चौड़ाई