

Roll No 220810007133
Registration No R220810007133
Candidate Name SONU KUMAR
Module Name ELECTRICIAN-YEAR 1
Exam Date 18-Jul-2023
Exam Batch 12:15-14:15

Registered Photo



1) TRADE THEORY

Question No. 1 / Question ID 136

Marks: 2.00

What is the Electro Chemical Equivalent (ECE) of silver?

चाँदी का विद्युत रासायनिक तुल्यांक क्या है?

- (A) 0.01182 mg/coulomb (Chosen Option)
0.01182 mg/coulomb (Chosen Option)
- (B) 0.001182 mg/coulomb
0.001182 mg/coulomb
- (C) 0.1182 mg/coulomb
0.1182 mg/coulomb
- (D) 1.1182 mg/coulomb (Correct Alternative)
1.1182 mg/coulomb (Correct Alternative)

Question No. 2 / Question ID 183

Marks: 2.00

Which electrical equipment 'L' series type MCB's are used?

MCB के किस विद्युत उपकरण 'L' श्रेणी का उपयोग किया जाता है?

- (A) Halogen lamps (Chosen Option)
हैलोजन लैंप (Chosen Option)
- (B) Air conditioners
वातानुकूलक
- (C) Geysers (Correct Alternative)
गीजर (Correct Alternative)
- (D) Locomotives
लोकोमोटिव

Question No. 3 / Question ID 93

Marks: 2.00

Which is inversely proportional to the resistance of a conductor?

चालक के प्रतिरोध के व्युत्क्रमानुपाती क्या होता है?

- (A) Resistivity (Chosen Option)
प्रतिरोधकता (Chosen Option)
- (B) Area of cross section (Correct Alternative)
अनुप्रस्थ काट का क्षेत्रफल (Correct Alternative)
- (C) Temperature
तापमान
- (D) Length
लम्बाई

Question No. 4 / Question ID 277

Marks: 2.00

What is the function of rotary switch in food mixer?

फूड मिक्सर में रोटरी स्विच का कार्य क्या है?

- (A) Over current protection
अतिप्रवाह संरक्षण
- (B) Speed selection (Correct Alternative)
गति चयन (Correct Alternative)
- (C) Over load protection
ओवर लोड सुरक्षा
- (D) For reverse rotation (Chosen Option)
रिवर्स रोटेशन के लिए (Chosen Option)

Question No. 5 / Question ID 91

Marks: 2.00

- (A) **Varistors (Correct Alternative)**
वैरिस्टर (Correct Alternative)
- (B) Sensistors
संसिस्टर
- (C) Thermistors
थर्मिस्टर
- (D) Light dependent resistor (LDR) (Chosen Option)
लाइट डिपेंडेंट रेसिस्टर (Chosen Option)

Question No. 6 / Question ID 273

Marks: 2.00

Which type of A.C single phase motor is used in food mixer?

खाद्य मिक्सर में किस प्रकार की A.C एकल फेज मोटर का उपयोग किया जाता है?

- (A) Shaded pole motor
शेडेड पोल मोटर
- (B) **Universal motor (Correct Alternative) (Chosen Option)**
यूनिवर्सल मोटर (Correct Alternative) (Chosen Option)
- (C) Repulsion motor
प्रतिकर्षण मोटर
- (D) Split phase motor
स्प्लिट फेज मोटर

Question No. 7 / Question ID 6

Marks: 2.00

What is the name of road safety sign?

इस सड़क सुरक्षा चिन्ह का क्या नाम है?

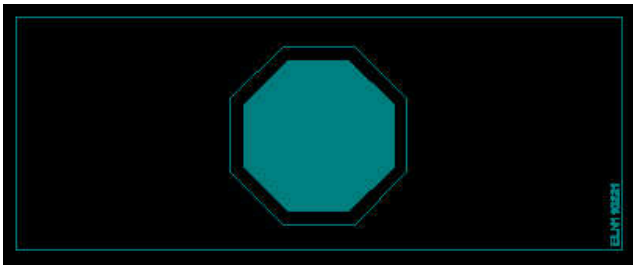
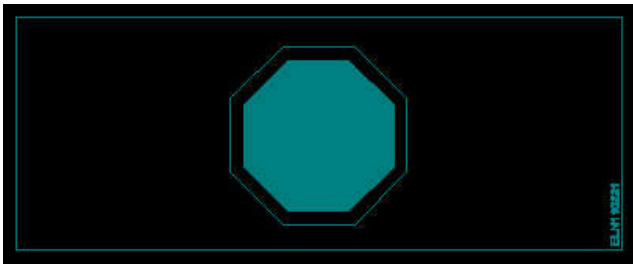

- (A) Prohibition sign (Chosen Option)
निषेधक चिन्ह (Chosen Option)
- (B) Cautionary sign
सचेतक चिन्ह
- (C) Informatory sign
सूचनात्मक चिन्ह
- (D) **Mandatory sign (Correct Alternative)**
आवश्यक चिन्ह (Correct Alternative)

Question No. 8 / Question ID 212

Marks: 2.00

Which location the service connection supply leads to be connected at consumer main board?

उपभोक्ता मुख्य बोर्ड में सेवा संयोजन आपूर्ति किस स्थान से जुड़ी होती है?

- (A) Main switch
मुख्य स्विच
- (B) **Energy meter (Correct Alternative)**
ऊर्जमापी (Correct Alternative)

- (D) Distribution board (Chosen Option)
वितरण बोर्ड (Chosen Option)

Question No. 9 / Question ID 218

Marks: 2.00

Why A.C is required to measure the earth resistance by using earth resistance tester?

अर्थ प्रतिरोध परीक्षक का उपयोग करके अर्थ के प्रतिरोध को मापने के लिए A.C की आवश्यकता क्यों है?

- (A) Regulate the current
करंट का नियमन करें
- (B) **Avoid electrolytic emf interference (Correct Alternative) (Chosen Option)**
विद्युत अपघट्य विवा बल को हटाना (Correct Alternative) (Chosen Option)
- (C) Decrease the voltage drop
वोल्टेज पात घटाएँ
- (D) Increase the voltage drop
वोल्टेज पात बढ़ाएँ

Question No. 10 / Question ID 214

Marks: 2.00

What is the minimum cross- sectional area of copper conductor for flexible cord as per BIS?

BIS के अनुसार नम्य कॉर्ड के लिए कॉपर कंडक्टर का न्यूनतम क्रॉस-सेक्शनल क्षेत्र क्या है?

- (A) **0.5 mm² (Correct Alternative)**
0.5 mm² (Correct Alternative)
- (B) 1 mm²
1 mm²
- (C) 2.5 mm²
2.5 mm²
- (D) 1.5 mm² (Chosen Option)
1.5 mm² (Chosen Option)

Question No. 11 / Question ID 207

Marks: 2.00

What is the type of test in domestic wiring installation?

घरेलू वायरिंग स्थापना में परीक्षण का प्रकार क्या है?

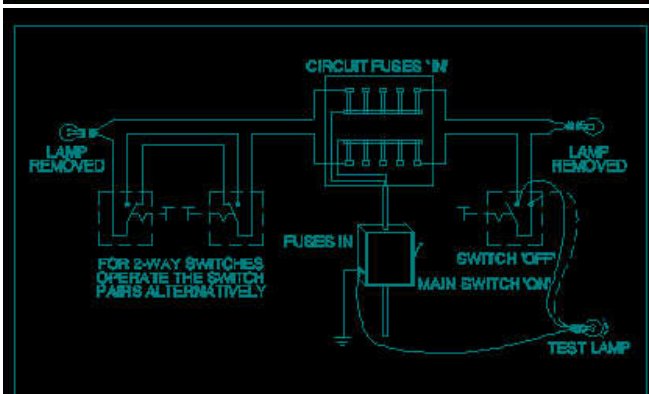
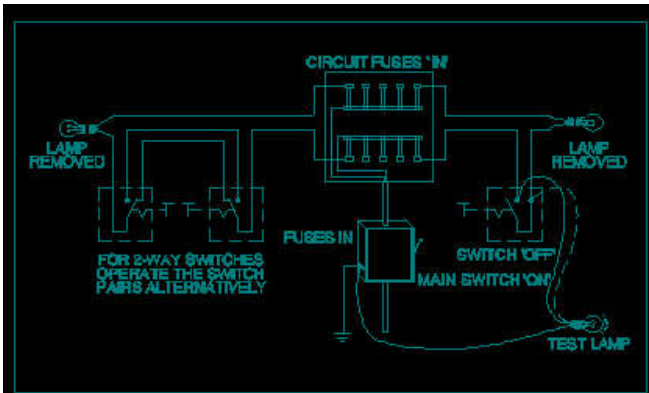

- (A) Insulation resistance test between conductors
चालकों के मध्य कुचालक प्रतिरोध जाँच
- (B) Insulation resistance test between conductors and earth
चालकों एवं भूमि के मध्य कुचालक प्रतिरोध जाँच

- (D) **Polarity test (Correct Alternative)**
ध्रुवता जांच (Correct Alternative)

Question No. 12 / Question ID 113

Marks: 2.00

What is the reciprocal of inductance in AC parallel circuit?
एसी समानांतर परिपथ में प्रेरकत्व का पारस्परिक क्या है?

- (A) Conductance (Chosen Option)
चालकता (Chosen Option)
- (B) Admittance
एडमिटेंस
- (C) **Susceptance (Correct Alternative)**
सस्प्टेंस (Correct Alternative)
- (D) Reactance
प्रतिघात

Question No. 13 / Question ID 125

Marks: 2.00

What is the power factor of a DC circuit?
DC सर्किट का पावर फैक्टर क्या होता है?

- (A) **Unity (Correct Alternative)**
यूनिटी (Correct Alternative)
- (B) Greater than unity (Chosen Option)
यूनिटी से अधिक (Chosen Option)
- (C) Zero
शून्य
- (D) Less than unity
यूनिटी से कम

Question No. 14 / Question ID 68

Marks: 2.00

What is the reading of ohmmeter across opened 'R₂' resistor?
ओहममीटर का पाठ्यांक खुले हुए R₂ प्रतिरोध पर क्या होगा?

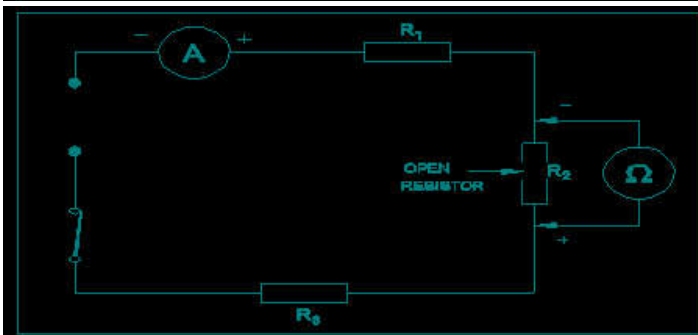
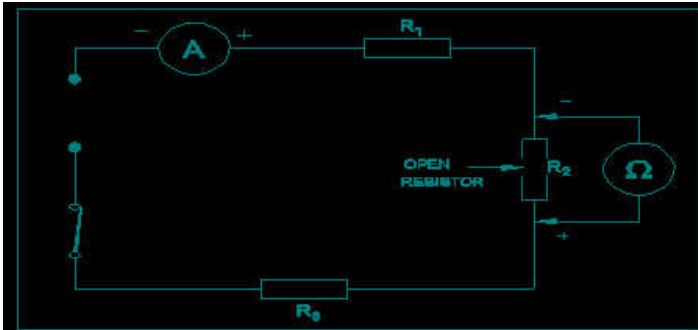

- (A) Indicate zero reading
शून्य पाठ्यांक पर संकेत
- (B) Value of sum of the resistance of R₁ and R₃ only
R₁ और R₃ प्रतिरोधों के योग का मान
- (C) Total resistance value of the circuit
परिपथ का कुल प्रतिरोध मान
- (D) **Indicate infinite resistance (Correct Alternative) (Chosen Option)**

Question No. 15 / Question ID 132

Marks: 2.00

Which effect causes by passing electric current in liquids?

द्रवों में विद्युत धारा प्रवाहित होना कौन सा प्रभाव है?

- (A) Magnetic
चुम्बकीय
- (B) Heating
ऊष्मीय
- (C) Lighting
प्रकाशीय
- (D) **Chemical (Correct Alternative)** (Chosen Option)
रासायनिक (Correct Alternative) (Chosen Option)

Question No. 16 / Question ID 216

Marks: 2.00

What is the expansion of ECC?

ECC का विस्तार क्या है?

- (A) **Earth Continuity Conductor (Correct Alternative)**
Earth Continuity Conductor (Correct Alternative)
- (B) Earth Carrying Conductor
Earth Carrying Conductor
- (C) Earth Conductor Continuity (Chosen Option)
Earth Conductor Continuity (Chosen Option)
- (D) Earth Continuity Cable
Earth Continuity Cable

Question No. 17 / Question ID 37

Marks: 2.00

What is the name of the part marked 'X' in UG cables?

इस भूमिगत केबल में 'X' से इंगित भाग का नाम बताइए।

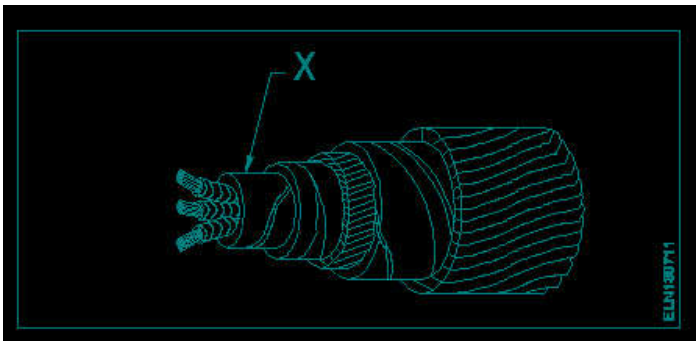
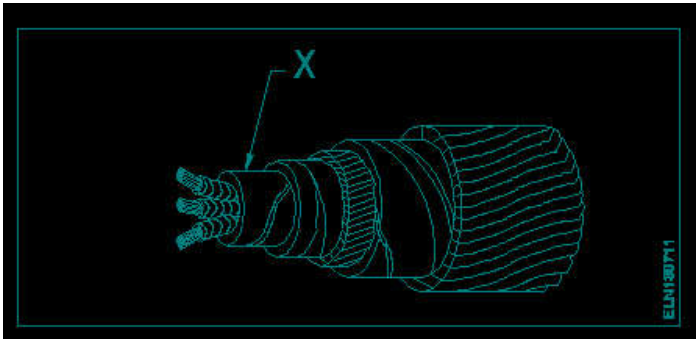

- (A) Bedding
बेडिंग
- (B) Armouring (Chosen Option)
आर्मरिंग (Chosen Option)
- (C) Serving
सर्विंग
- (D) **Lead sheath (Correct Alternative)**
लेड शीथ (Correct Alternative)

Question No. 18 / Question ID 282

Marks: 2.00

What is the name of transformer?

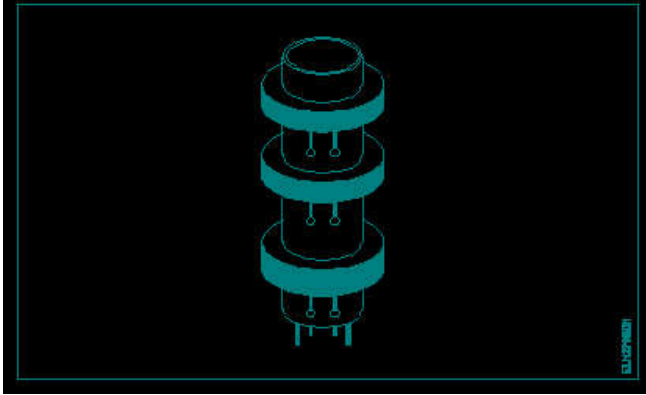
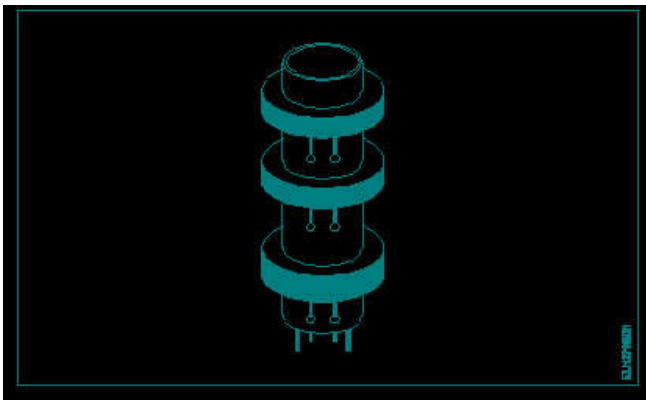

- (A) Iron core transformer
आयरन कोर ट्रांसफार्मर
- (B) Ferrite core transformer
फेराइट कोर ट्रांसफार्मर
- (C) Ring core transformer
रिंग कोर ट्रांसफार्मर
- (D) **Air core transformer (Correct Alternative)** (Chosen Option)
वायु कोर ट्रांसफार्मर (Correct Alternative) (Chosen Option)

Question No. 19 / Question ID 122

Marks: 2.00

What is the ratio of peak value to Rms value?

पीक वैल्यू का Rms वैल्यू से अनुपात क्या है?

- (A) Form factor
फॉर्म फैक्टर
- (B) Effective value
प्रभावी मूल्य
- (C) Rms factor
Rms फैक्टर
- (D) **Peak factor (Correct Alternative)** (Chosen Option)
पीक फैक्टर (Correct Alternative) (Chosen Option)

Question No. 20 / Question ID 254

Marks: 2.00

Which type of meter is used to test the polarity of battery?

बैटरी की ध्रुवता जांचने के लिए किस प्रकार का मीटर प्रयोग किया जाता है?

- (A) Moving iron ammeter
चल लौह अमीटर
- (B) **Moving coil voltmeter (Correct Alternative)**
चल कुंडली वोल्टमीटर (Correct Alternative)
- (C) Moving iron voltmeter
चल लौह वोल्टमीटर
- (D) Dynamo meter type wattmeter (Chosen Option)
डाइनेमोमीटर प्रकार का वाटमीटर (Chosen Option)

- (A) Inductive reactance (X_L) is equal to capacitive reactance (X_C) (Correct Alternative)
 प्रेरकीय प्रतिघात (X_L) धारितीय प्रतिघात (X_C) के बराबर है (Correct Alternative)
- (B) Inductive reactance (X_L) is greater than capacitive reactance (X_C)
 प्रेरकीय प्रतिघात (X_L) धारितीय प्रतिघात (X_C) से अधिक है
- (C) Inductive reactance (X_L) is less than capacitive reactance (X_C) (Chosen Option)
 प्रेरकीय प्रतिघात (X_L) धारितीय प्रतिघात (X_C) से कम है (Chosen Option)
- (D) Inductive reactance (X_L) is zero
 प्रेरकीय प्रतिघात (X_L) शून्य है

Question No. 22 / Question ID 205

Marks: 2.00

What is the formula to find voltage drop of a A.C single phase wiring circuit?

A.C एकल फेज वायरिंग परिपथ के वोल्टेज पात को निकालने का सूत्र क्या है?

- (A) Voltage drop = IR volt (Correct Alternative)
 Voltage drop = IR volt (Correct Alternative)
- (B) Voltage drop = IR/2 volt (Chosen Option)
 Voltage drop = IR/2 volt (Chosen Option)
- (C) Voltage drop = I/R volt
 Voltage drop = I/R volt
- (D) Voltage drop = I²R volt
 Voltage drop = I²R volt

Question No. 23 / Question ID 296

Marks: 2.00

What is the advantage of stepped core arrangement in larger transformers?

बड़े ट्रांसफार्मर में चरणबद्ध कोर व्यवस्था का क्या फायदा है?

- (A) Reduces hysteresis loss
 हिस्टैरिसिस हानि कम कर देता है
- (B) Reduces eddy current loss (Chosen Option)
 भ्रंवर धारा हानि को कम करना (Chosen Option)
- (C) Reduces the space for core
 कोर के लिए जगह कम कर देता है
- (D) Minimizes copper use (Correct Alternative)
 तांबे के उपयोग को कम करता है (Correct Alternative)

Question No. 24 / Question ID 251

Marks: 2.00

How to identify the moving iron type instrument?

चल लौह प्रकार के उपकरण की पहचान कैसे करें?

- (A) One terminal coloured red
 लाल रंग का एक सिरा
- (B) Terminal marked (+) and (-) (Chosen Option)
 टर्मिनल चिह्नित (+) और (-) (Chosen Option)
- (C) No terminal marking (Correct Alternative)
 कोई सिरा अंकन नहीं (Correct Alternative)
- (D) Terminal marked (+) only
 केवल चिह्नित (+) सिरे

Question No. 25 / Question ID 115

Marks: 2.00

Which formula is used to calculate Form factor (K_f)?

फॉर्म फैक्टर (K_f) का सूत्र क्या है?

- (A) $K_f = \frac{\text{Average value}}{\text{Effective value}}$
 $K_f = \frac{\text{Average value}}{\text{Effective value}}$
- (B) $K_f = \frac{\text{Effective value}}{\text{Maximum value}}$
 $K_f = \frac{\text{Effective value}}{\text{Maximum value}}$

$$K_f = \frac{\text{Effective value}}{\text{Average value}}$$

(Correct Alternative) (Chosen Option)

(D)

$$K_f = \frac{\text{Average value}}{\text{Maximum value}}$$

$$K_f = \frac{\text{Average value}}{\text{Maximum value}}$$

Question No. 26 / Question ID 240

Marks: 2.00

Which principle earth tester works?

अर्थ टेस्टर किस सिद्धांत पर काम करता है?

- (A) **Fall of potential (Correct Alternative)**
संभावित का गिरावट (Correct Alternative)
- (B) Magnetic repulsion
चुंबकीय प्रतिकर्षण
- (C) Magnetic attraction
चुंबकीय आकर्षण
- (D) Induction (Chosen Option)
प्रेरण (Chosen Option)

Question No. 27 / Question ID 33

Marks: 2.00

What is the effect of electric current on neon lamp?

नीयन लैंप में विद्युत धारा का प्रभाव क्या कहलाता है?

- (A) **Gas ionization effect (Correct Alternative)**
गैस आयनीकरण प्रभाव (Correct Alternative)
- (B) Heating effect
ऊष्मीय प्रभाव
- (C) Chemical effect
रासायनिक प्रभाव
- (D) Magnetic effect (Chosen Option)
चुम्बकीय प्रभाव (Chosen Option)

Question No. 28 / Question ID 252

Marks: 2.00

Which is an absolute instrument?

एक निरपेक्ष उपकरण कौन सा है?

- (A) Ammeter
एमीटर
- (B) Energy meter
ऊर्जा मापी
- (C) **Tangent galvanometer (Correct Alternative)**
स्पर्शरेखा गैल्वेनोमीटर (Correct Alternative)
- (D) Volt meter (Chosen Option)
वोल्ट मीटर (Chosen Option)

Question No. 29 / Question ID 179

Marks: 2.00

Which type MCBs suitable for halogen lamps?

हलोजन लैंप के लिए कौन सा प्रकार एमसीबी उपयुक्त है?

- (A) **'G' series MCBs (Correct Alternative)**
'G' श्रृंखला MCB (Correct Alternative)
- (B) 'DC' series MCBs
DC' श्रृंखला MCB
- (C) 'L' and 'G' series MCBs (Chosen Option)
L' और 'G' श्रृंखला MCB (Chosen Option)
- (D) 'L' series MCBs
'L' श्रृंखला MCB

What is the unit of conductance?

चालकता की इकाई क्या है?

- (A) Ohm/m
Ohm/m
- (B) Ohm (Chosen Option)
Ohm (Chosen Option)
- (C) Ohm-m
Ohm-m
- (D) Mho (Correct Alternative)
Mho (Correct Alternative)

Question No. 31 / Question ID 211

Marks: 2.00

What is the reason of lamp glowing dim and motor running slow in a domestic wiring circuit?

घरेलू वायरिंग सर्किट में लैंप चमक कम और मोटर धीमी गति से चलने का क्या कारण है?

- (A) Open circuit in the earth conductor
भू समपर्क तार में खुला परिपथ
- (B) Short circuit between conductors (Chosen Option)
चालकों के बीच लघुपथन (Chosen Option)
- (C) Open circuit in the neutral line
न्यूट्रल लाइन में खुला परिपथ
- (D) High value series resistance fault (Correct Alternative)
उच्च मान श्रेणी परिपथ दोष (Correct Alternative)

Question No. 32 / Question ID 213

Marks: 2.00

What is the type of test in the wiring installation?

वायरिंग स्थापना में परीक्षण का प्रकार क्या है?

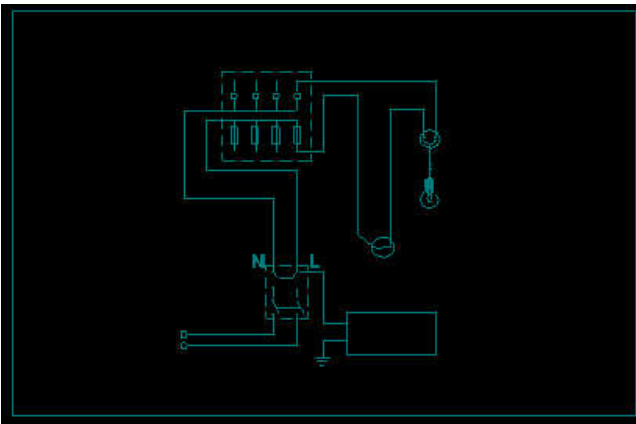
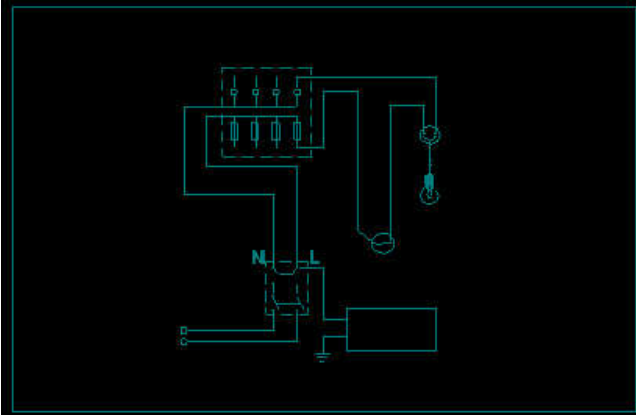

- (A) Polarity test
ध्रुवता जांच
- (B) Open circuit test (Chosen Option)
खुला परिपथ जांच (Chosen Option)
- (C) Insulation resistance test between conductors
चालकों के मध्य कुचालक प्रतिरोध जांच
- (D) Insulation resistance test between conductors and earth (Correct Alternative)
चालकों एवं भूमि के मध्य कुचालक प्रतिरोध जांच (Correct Alternative)

Question No. 33 / Question ID 217

Marks: 2.00

What is the minimum size of copper earth continuity conductor used in single phase domestic wiring as per BIS?

बीआईएस के अनुसार एकल चरण घरेलू वायरिंग में तांबा अर्थ निरंतरता कंडक्टर का न्यूनतम आकार क्या है?

- (A) 2.5 Sq.mm
2.5 Sq.mm
- (B) 3 Sq.mm (Chosen Option)
3 Sq.mm (Chosen Option)
- (C) 3.5 Sq.mm
3.5 Sq.mm
- (D) **1.5 Sq.mm (Correct Alternative)**
1.5 Sq.mm (Correct Alternative)

Question No. 34 / Question ID 181

Marks: 2.00

What is the expansion of AWG?

AWG का विस्तार क्या है?

- (A) American Wire Guard (Chosen Option)
American Wire Guard (Chosen Option)
- (B) American Wire Group
American Wire Group
- (C) **American Wire Gauge (Correct Alternative)**
American Wire Gauge (Correct Alternative)
- (D) American Wire Grade
American Wire Grade

Question No. 35 / Question ID 299

Marks: 2.00

What is the cause of deterioration of transformer oil?

ट्रांसफार्मर का तेल खराब होने का कारण क्या है?

- (A) Over load
ओवर लोड
- (B) Long time use
लंबे समय तक उपयोग करें
- (C) **Due to moisture (Correct Alternative)**
नमी के कारण (Correct Alternative)
- (D) Short circuit (Chosen Option)
शार्ट सर्किट (Chosen Option)

Question No. 36 / Question ID 79

Marks: 2.00

What is the unit of capacitance?

संधारिता की इकाई क्या है?

- (A) Mho (Chosen Option)
Mho (Chosen Option)
- (B) Henry
Henry
- (C) **Farad (Correct Alternative)**
Farad (Correct Alternative)
- (D) Coulomb
Coulomb

Question No. 37 / Question ID 58

Marks: 2.00

What is the advantage of crimping?

क्रिम्पिंग से क्या फायदा है?

- (A) Easy to replace
आसानी से बदलना
- (B) Reduce load current
भार धारा कम करें
- (C) **Avoid loose connections (Correct Alternative) (Chosen Option)**
ढीले संयोजनों को टालना (Correct Alternative) (Chosen Option)
- (D) Gives neat appearance

Question No. 38 / Question ID 11

Marks: 2.00

What is the name of the tool?

इस औजार का क्या नाम है?

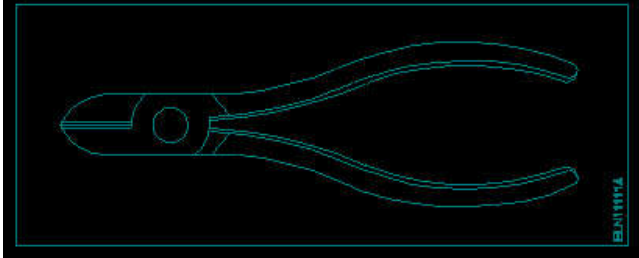
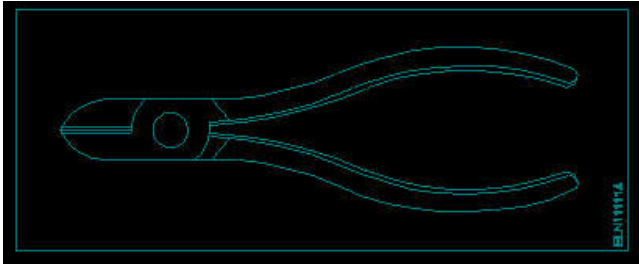

- (A) Combination pliers (Chosen Option)
कॉम्बिनेशन प्लायर (Chosen Option)
- (B) Crimping tool
क्रिम्पिंग टूल
- (C) Wire stripper
वायर स्ट्रिपर
- (D) Diagonal cutting pliers (Correct Alternative)
डायगोनल कटिंग प्लायर (Correct Alternative)

2) WORKSHOP CALCULATION AND SCIENCE**Question No. 1 / Question ID 307**

Marks: 2.00

What is the square of 0.01?

0.01 का वर्ग क्या है?

- (A) 0.0001 (Correct Alternative)
0.0001 (Correct Alternative)
- (B) 0.000001
0.000001
- (C) 0.00001
0.00001
- (D) 0.001
0.001

Question No. 2 / Question ID 300

Marks: 2.00

What are the two classifications of system of units?

इकाइयों की प्रणाली के दो प्रकार कौनसे हैं?

- (A) British and Metric
ब्रिटिश और मीट्रिक
- (B) Gravitational and non-gravitational
गुरुत्वाकर्षण और गैर-गुरुत्वाकर्षण
- (C) Metric and International
मीट्रिक और इंटरनेशनल
- (D) Fundamental and derived (Correct Alternative)
मौलिक और व्युत्पन्न (Correct Alternative)

Question No. 3 / Question ID 304

Marks: 2.00

Convert decimal 0.000659 to fraction?

0.000659 दशमलव भिन्न को साधारण भिन्न में बदलें?

- (A) $\frac{659}{1000}$

(B)
$$\begin{array}{r} 659 \\ \hline 10000 \\ 659 \\ \hline 10000 \end{array}$$

(C)
$$\begin{array}{r} 659 \\ \hline 1000000 \\ 659 \\ \hline 1000000 \end{array}$$
 (Correct Alternative)

(D)
$$\begin{array}{r} 659 \\ \hline 100000 \\ 659 \\ \hline 100000 \end{array}$$
 (Correct Alternative)

Question No. 4 / Question ID 314

Marks: 2.00

What is the side of a square whose area is 625mm^2 ?

एक वर्ग की भुजा क्या होगी, जिसका क्षेत्रफल 625 मिमी^2 है?

- (A) 30 mm
30 mm
- (B) 15 mm
15 mm
- (C) 20 mm
20 mm
- (D) 25 mm (Correct Alternative)
25 mm (Correct Alternative)

Question No. 5 / Question ID 311

Marks: 2.00

What is the S.I unit of heat?

ऊष्मा की एस.आई. इकाई क्या है?

- (A) Centigrade heat unit
Centigrade heat unit
- (B) British thermal unit
British thermal unit
- (C) Calorie
Calorie
- (D) Joule (Correct Alternative)
Joule (Correct Alternative)

Question No. 6 / Question ID 302

Marks: 2.00

What denotes letter 'M' in MKS system?

MKS प्रणाली में 'M' अक्षर क्या दर्शाता है?

- (A) Micron
Micron
- (B) Mile
Mile
- (C) Meter (Correct Alternative)
Meter (Correct Alternative)
- (D) Millimeter
Millimeter

3) ENGINEERING DRAWING

Question No. 1 / Question ID 342

Marks: 2.00

Which arrow head is correct as per standard?

मानक के अनुसार कौन सा तीर शीर्ष सही है?

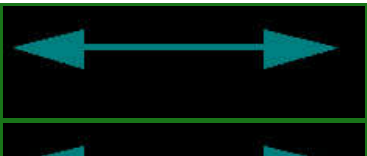
- (A)  (Correct Alternative)

(B)

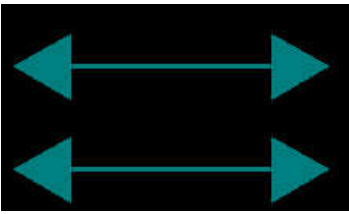

(C)

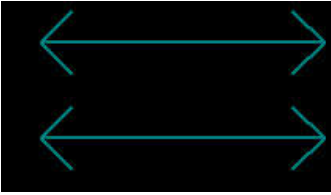

(D)

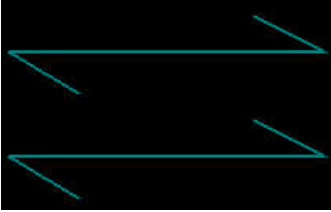

(Chosen Option)

(Chosen Option)

Question No. 2 / Question ID 334

Marks: 2.00

Identify the name of tool?

उपकरण का नाम पहचानें?

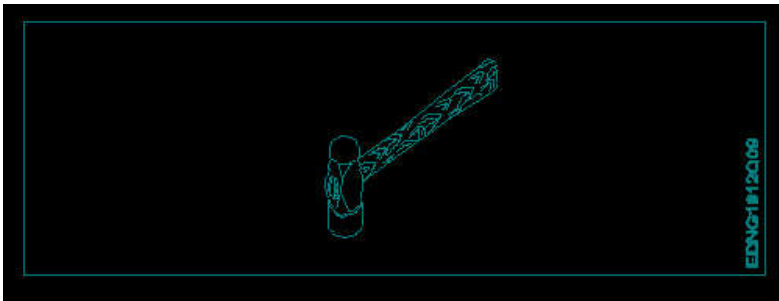
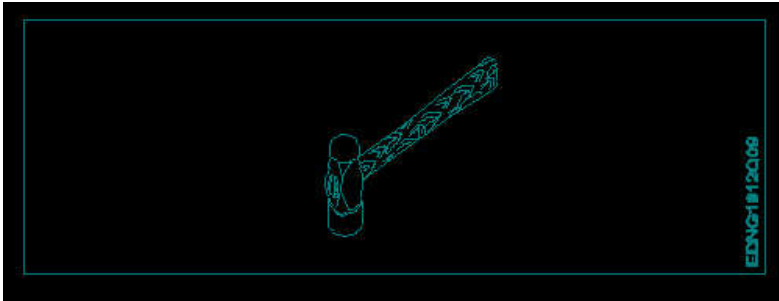

(A) Cross pein hammer

क्रॉस पीन हैमर

(B) Sledge hammer (Chosen Option)

स्लेज हैमर (Chosen Option)

(C) Ball pein hammer (Correct Alternative)

बॉल पीन हैमर (Correct Alternative)

(D) Straight pein hammer

सीधे पीन हथौड़ा

Question No. 3 / Question ID 340

Marks: 2.00

Which single stroke inclined letter 'A' is correct as per IS standard?

IS मानक के अनुसार कौन सा सिंगल स्ट्रोक वर्टिकल लेटर 'A' सही है?

(A)





(B)



(Chosen Option)

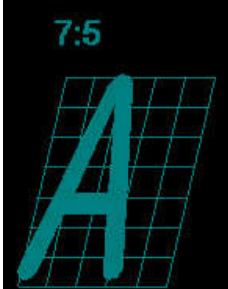

(Chosen Option)



(C)

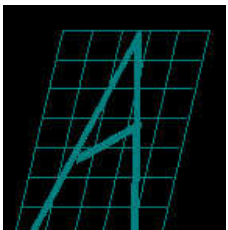

7:5

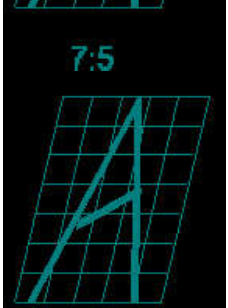

7:5

(D)

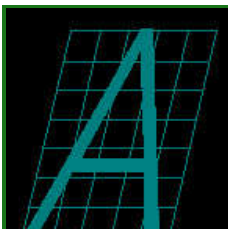

(Correct Alternative)



7:5



(Correct Alternative)

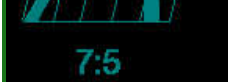

7:5

Identify the correct aligned system dimension?

सही संरेखित सिस्टम आयाम की पहचान करें?

(A)

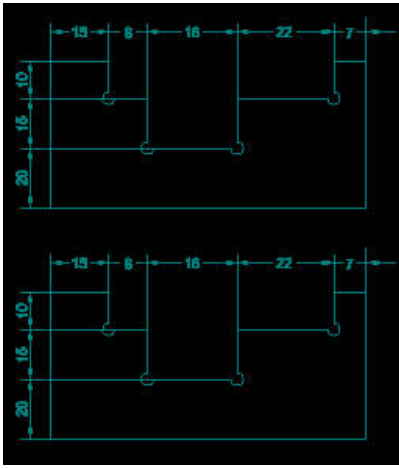

(Chosen Option)

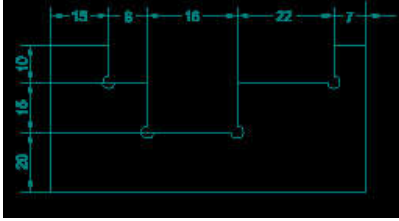

(Chosen Option)

(B)

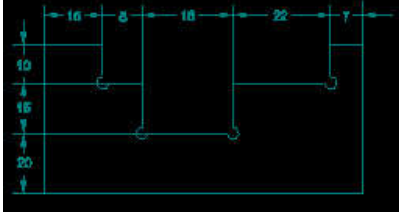
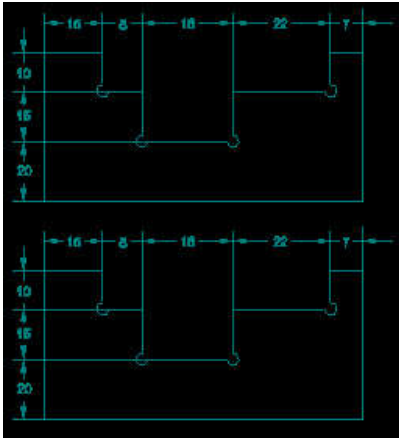

(C)

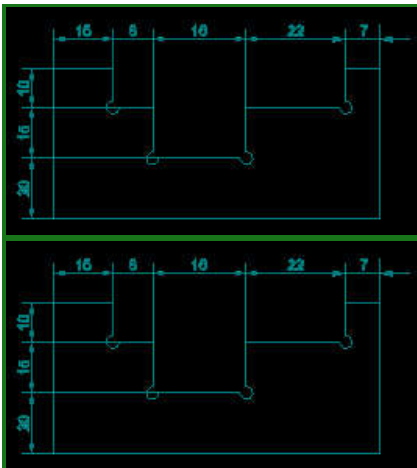

(Correct Alternative)

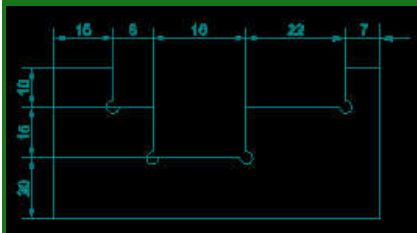

(Correct Alternative)

(D)

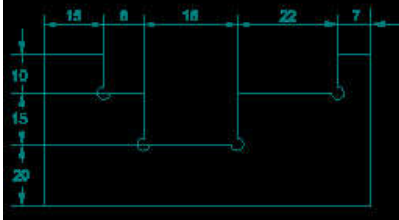
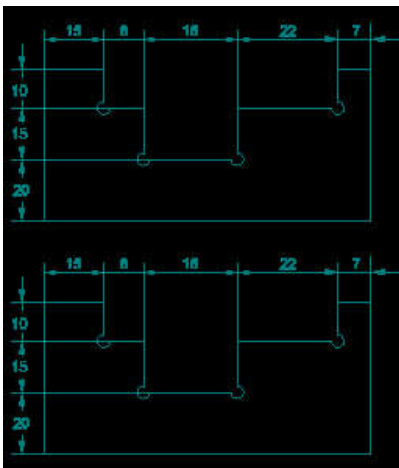

Question No. 5 / Question ID 339

Marks: 2.00

Which drawing dimension is correct as per standard drawing practice?

ड्राइंग अभ्यास के अनुसार कौन सा ड्राइंग आयाम सही है?

(A)

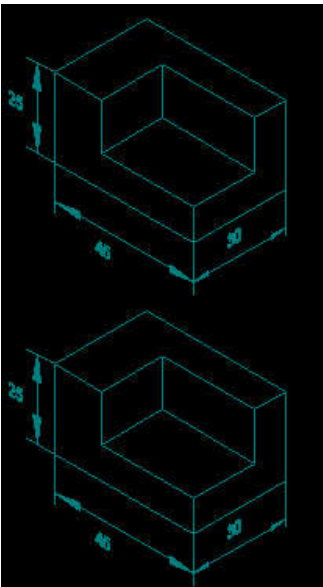

(B)

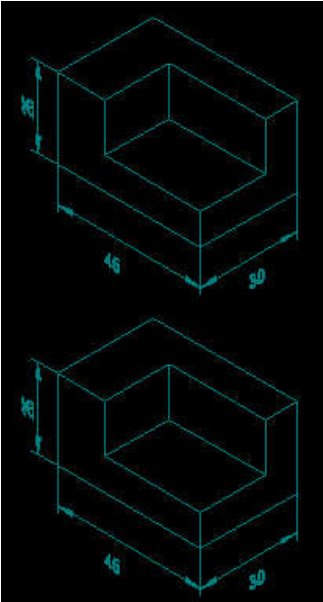

(C)

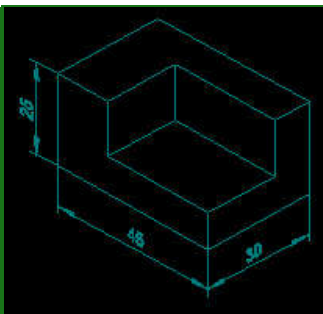

(Correct Alternative) (Chosen Option)

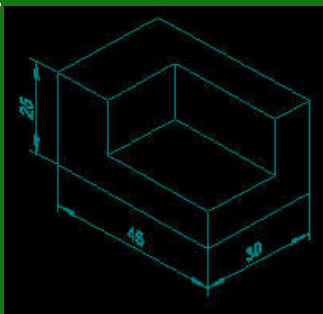

(Correct Alternative) (Chosen Option)

(D)

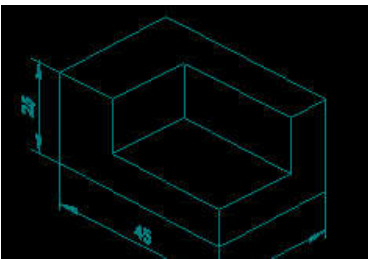

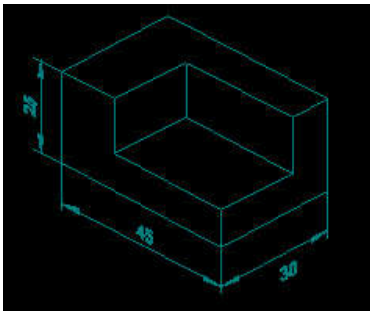

Question No. 6 / Question ID 325

Marks: 2.00

Which title block position is correct as standard practice?
 एक मानक अभ्यास के रूप में कौन सी शीर्षक ब्लॉक स्थिति सही है?

(A)

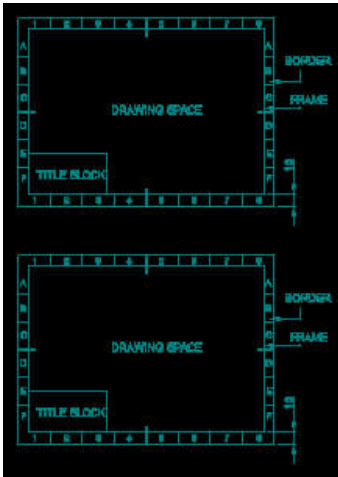

(Chosen Option)

(B)

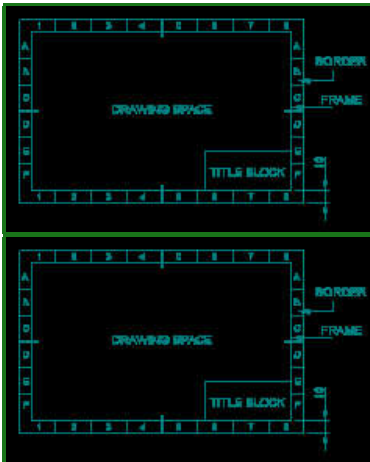

(Correct Alternative)

(C)

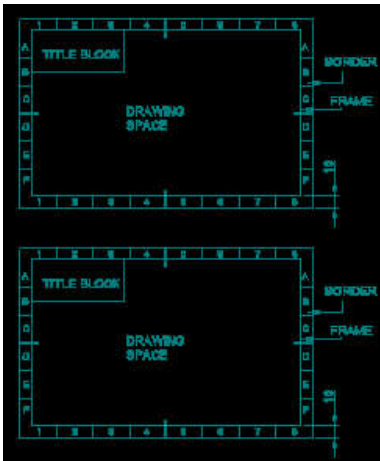

(Correct Alternative)

(D)

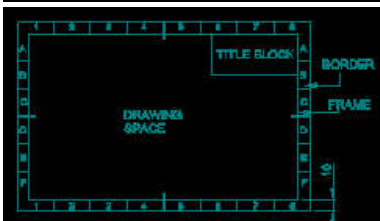

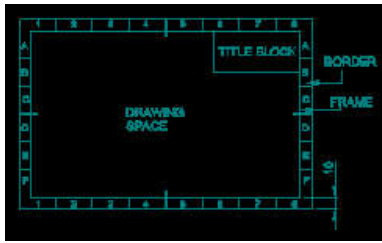

4) EMPLOYABILITY SKILLS

Question No. 1 / Question ID 386

Marks: 2.00

Which is a silent letter in the word "ANSWER"?

"ANSWER" शब्द में कौन सा मूक अक्षर है?

- (A) E (Chosen Option)
E (Chosen Option)
- (B) W (Correct Alternative)
W (Correct Alternative)
- (C) R
R
- (D) S
S

Question No. 2 / Question ID 382

Marks: 2.00

Re-arrange the following set of words into meaningful sentence. "teacher / school / worked / she / a / as"

शब्दों के निम्नलिखित सेट को सार्थक वाक्य में फिर से व्यवस्थित करें। "teacher / school / worked / she / a / as"

- (A) She worked as a school teacher (Correct Alternative)
She worked as a school teacher (Correct Alternative)
- (B) School worked as a she teacher
School worked as a she teacher
- (C) Worked she as a school teacher (Chosen Option)
Worked she as a school teacher (Chosen Option)
- (D) She teacher worked as a school
She teacher worked as a school

Question No. 3 / Question ID 440

Marks: 2.00

In face to face communication, "tone of voice" accounts for _____

आमने-सामने के संचार में, "टोन ऑफ वॉइस" _____ है

- (A) 38% (Correct Alternative) (Chosen Option)
38% (Correct Alternative) (Chosen Option)
- (B) 100%
100%
- (C) 7%
7%
- (D) 55%
55%

Question No. 4 / Question ID 405

Marks: 2.00

Choose the odd word.

odd (विषम) शब्द चुनें।

- (A) paper (Correct Alternative)
paper (Correct Alternative)
- (B) thanks (Chosen Option)
thanks (Chosen Option)
- (C) sorry
sorry
- (D) please
please

Question No. 5 / Question ID 466

Marks: 2.00

An angry person's body language will be ?

क्रोधी व्यक्ति की बाँडी लैंग्वेज होगी ?

- (A) Calm

- (B) Friendly (Chosen Option)
दोस्ताना (Chosen Option)
- (C) Relaxed and soothing
आराम से और सुखदायक
- (D) **Aggressive (Correct Alternative)**
आक्रामक (Correct Alternative)

Question No. 6 / Question ID 418

Marks: 2.00

An activity that stops or reduces stress is called a stress buster. Which of the following according to you is not a stress buster?

एक गतिविधि जो तनाव को रोकती है या कम करती है उसे स्ट्रेस बस्टर कहा जाता है। आपके अनुसार निम्नलिखित में से कौन एक स्ट्रेस बस्टर नहीं है?

- (A) Going to bed on time.
समय पर बिस्तर जाना
- (B) Listening to music. (Chosen Option)
संगीत सुनना (Chosen Option)
- (C) Gardening
बागवानी
- (D) **Spending long hours thinking about the problem. (Correct Alternative)**
लंबे समय तक समस्या के बारे में सोचते रहना। (Correct Alternative)

Question No. 7 / Question ID 533

Marks: 2.00

Which among the following is not an Online payment application?

निम्नलिखित में से कौन एक ऑनलाइन भुगतान आवेदन नहीं है?

- (A) **Instagram (Correct Alternative) (Chosen Option)**
इंस्टाग्राम (Correct Alternative) (Chosen Option)
- (B) BHIM UPI
BHIM UPI
- (C) Google Pay
गूगल पे
- (D) Banking Applications
बैंकिंग अनुप्रयोग

Question No. 8 / Question ID 350

Marks: 2.00

Ethics means

नैतिकता का अर्थ है....।

- (A) name of a city (Chosen Option)
एक शहर का नाम (Chosen Option)
- (B) not relevant to society
समाज से संबंधित नहीं है
- (C) **decide what is right and wrong for a human conduct (Correct Alternative)**
तय करें कि मानव आचरण के लिए क्या सही है और क्या गलत (Correct Alternative)
- (D) employability skills
रोज़गार कौशल

Question No. 9 / Question ID 570

Marks: 2.00

Which of the following websites are not popular for finding jobs?

निम्नलिखित में से कौन सी वेबसाइट नौकरी खोजने के लिए लोकप्रिय नहीं है?

- (A) Naukri.com
Naukri.com
- (B) Sheroes.com (Chosen Option)
Sheroes.com (Chosen Option)
- (C) LinkedIn.com
LinkedIn.com
- (D) **Twitter.com (Correct Alternative)**
Twitter.com (Correct Alternative)

What is a shortcut key for "select all" command?

"सेलेक्ट ऑल" कमांड के लिए एक शॉर्टकट की (कुंजी) क्या है?

- (A) **Ctrl + A (Correct Alternative)**
Ctrl + A (Correct Alternative)
- (B) Ctrl + X (Chosen Option)
Ctrl + X (Chosen Option)
- (C) Ctrl + V
Ctrl + V
- (D) Ctrl + C
Ctrl + C

Question No. 11 / Question ID 380

Marks: 2.00

Low level language is also called_____.

निम्न स्तर की भाषा को _____ भी कहा जाता है

- (A) assembly language (Chosen Option)
असेंबली भाषा (Chosen Option)
- (B) source code
सोर्स कोड
- (C) **machine language (Correct Alternative)**
मशीन भाषा (Correct Alternative)
- (D) middle ware
मध्यस्थ

Question No. 12 / Question ID 562

Marks: 2.00

Which of the following should be avoided during probing?

जांच के दौरान निम्नलिखित में से किससे बचना चाहिए?

- (A) Repeating (Chosen Option)
दोहरा (Chosen Option)
- (B) Summarizing
सारांश
- (C) Listening carefully
ध्यान से सुनना
- (D) **Interrupting the customer (Correct Alternative)**
ग्राहक को बाधित करना (Correct Alternative)

Question No. 13 / Question ID 427

Marks: 2.00

What is a comfort zone?

कम्फर्ट जोन क्या है?

- (A) It is a place where children live.
यह वह जगह है जहाँ बच्चे रहते हैं।
- (B) A place designed in airport for resting.
आराम करने के लिए हवाई अड्डे में डिज़ाइन की गई जगह।
- (C) It is a place where we go to sleep. (Chosen Option)
यह वह जगह है जहाँ हम सोने जाते हैं। (Chosen Option)
- (D) **Our familiar lifestyle and behaviour is our comfort zone. (Correct Alternative)**
हमारी परिचित जीवन शैली और व्यवहार ही हमारा आराम क्षेत्र है। (Correct Alternative)

Question No. 14 / Question ID 394

Marks: 2.00

Which one is in passive voice?

निष्क्रिय आवाज में कौन सा है?

- (A) Mohan is painting a house.
Mohan is painting a house.
- (B) **Her birthday was celebrated by us. (Correct Alternative)**
Her birthday was celebrated by us. (Correct Alternative)
- (C) I have seen that movie.
I have seen that movie.
- (D) She was reading a book. (Chosen Option)

Question No. 15 / Question ID 347

Marks: 2.00

A person with a growth mindset is always willing to.....

एक विकास मानसिकता वाला व्यक्ति हमेशा तैयार रहता है।

- (A) **grow, change, learn (Correct Alternative) (Chosen Option)**
बढ़ो, बदलो, सीखो (Correct Alternative) (Chosen Option)
- (B) relax
आराम करने में
- (C) become rich
अमीर बनने
- (D) keep quiet
चुप रहने में

Question No. 16 / Question ID 444

Marks: 2.00

Listening to songs only to derive pleasure comes under _____

आनंद प्राप्त करने के लिए केवल गाने सुनना _____ के अंतर्गत आता है

- (A) comprehensive listening
काम्प्रहेन्सिव लिसनिंग
- (B) critical listening (Chosen Option)
क्रिटिकल लिसनिंग (Chosen Option)
- (C) **appreciative listening (Correct Alternative)**
प्रशंसात्मक लिसनिंग (Correct Alternative)
- (D) therapeutic listening
चिकित्सकीय लिसनिंग

Question No. 17 / Question ID 537

Marks: 2.00

Entrepreneurship is also termed as.....

उद्यमिता को भी कहा जाता है

- (A) employment seeker
रोजगार चाहने वाला
- (B) **self employment (Correct Alternative)**
स्व रोजगार (Correct Alternative)
- (C) employer
नियोक्ता
- (D) investor (Chosen Option)
निवेशक (Chosen Option)

Question No. 18 / Question ID 417

Marks: 2.00

Which of these is a sign of good stress?

अच्छे तनाव का संकेत इनमें से कौन सा है?

- (A) **Does not lead to long-term tension, loss of sleep. (Correct Alternative)**
लंबे समय तक तनाव, नींद की कमी नहीं होती है। (Correct Alternative)
- (B) It prevents you from pursuing your goals. (Chosen Option)
यह आपको अपने लक्ष्यों का पीछा करने से रोकता है। (Chosen Option)
- (C) Makes you physically ill or causes pain.
आपको शारीरिक रूप से बीमार बनाता है या दर्द का कारण बनता है।
- (D) It makes you doubt yourself.
यह आपको खुद पर शक करता है।

Question No. 19 / Question ID 511

Marks: 2.00

What is the default name of newly created folder in windows?

विंडोज में बनाए गए नए फोल्डर का डिफॉल्ट नाम क्या होता है?

- (A) **New folder (Correct Alternative)**
न्यू फोल्डर (Correct Alternative)
- (B) New

- (D) Blank (Chosen Option)
ब्लैंक (Chosen Option)

Question No. 20 / Question ID 370

Marks: 2.00

Fill in the blank with correct future tense of verb. "We _____ to the zoo after Breakfast "
क्रिया के सही भविष्य काल के साथ रिक्त स्थान भरें। "We _____ to the zoo after Breakfast "

- (A) are going
are going
- (B) had gone
had gone
- (C) **will go (Correct Alternative)**
will go (Correct Alternative)
- (D) went (Chosen Option)
went (Chosen Option)

Question No. 21 / Question ID 362

Marks: 2.00

After receiving interview call, what is the next step?
साक्षात्कार कॉल प्राप्त करने के बाद, अगला कदम क्या है?

- (A) **Appear at interview (Correct Alternative)**
साक्षात्कार में जाये (Correct Alternative)
- (B) Send resume
रिज्यूम भेजे
- (C) Send application letter (Chosen Option)
आवेदन पत्र भेजे (Chosen Option)
- (D) Prepare the resume
रिज्यूम तैयार करें

Question No. 22 / Question ID 475

Marks: 2.00

Someone is treated differently on their skin colour, income.....
किसी की त्वचा के रंग, आय को लेकर अलग तरह से व्यवहार किया जाता है.....।

- (A) **discrimination (Correct Alternative)**
विभेद (Correct Alternative)
- (B) nature (Chosen Option)
प्रकृति (Chosen Option)
- (C) correct
सही
- (D) unity
एकता

Question No. 23 / Question ID 474

Marks: 2.00

Women are soft-spoken and forgiving....
महिलाएं मृदुभाषी और क्षमाशील होती हैं.....।

- (A) always false
हमेशा झूठा
- (B) sometimes (Chosen Option)
कभी-कभी (Chosen Option)
- (C) always true
हमेशा सत्य
- (D) **gender stereotype (Correct Alternative)**
लिंग रूढ़िवादिता (Correct Alternative)

Question No. 24 / Question ID 517

Marks: 2.00

Which one is a file management tool that comes with windows?
कौन एक फाइल मैनेजमेंट टूल (फाइल प्रबंधन उपकरण) है, जो विंडोज के साथ आता है?

- (A) **Window explorer (Correct Alternative)**
विंडो एक्सप्लोरर (Correct Alternative)

- (C) Desktop
डेस्कटॉप
- (D) Notepad
नोटपैड

Question No. 25 / Question ID 563

Marks: 2.00

It is also important to pay attention to customer's _____ when probing.

जांच करते समय ग्राहक के _____ पर ध्यान देना भी महत्वपूर्ण है।

- (A) Personal needs (Chosen Option)
व्यक्तिगत जरूरतें (Chosen Option)
- (B) Dreams
सपने
- (C) Friends
मित्र
- (D) **Body language (Correct Alternative)**
शरीर की भाषा (Correct Alternative)

Save & Print