

Roll No 230810017838
Registration No R230810017838
Candidate Name RAJU ROY
Module Name ELECTRICIAN-YEAR 1
Exam Date 28-Aug-2024
Exam Batch 15:00-17:00

Registered Photo



1) TRADE THEORY

Question No. 1 / Question ID 413

Marks: 2.00

Which cooling method is used in the pole mounting distribution transformer?

पोल माउंटिंग वितरण ट्रांसफार्मर में कौन सी शीतलन विधि का उपयोग किया जाता है?

- (A) Oil natural air natural (Correct Alternative) (Chosen Option)
तेल प्राकृतिक हवा प्राकृतिक (Correct Alternative) (Chosen Option)
- (B) Oil forced air forced
तेल बलित हवा बलित
- (C) Oil forced water forced
तेल बलित जल बलित
- (D) Oil natural air blast
तेल प्राकृतिक वायु विस्फोट

Question No. 2 / Question ID 196

Marks: 2.00

Which power measurement method is used for both balanced and unbalanced loads?

संतुलित और असंतुलित दोनों भारों के लिए कौन सी शक्ति माप विधि का उपयोग किया जाता है?

- (A) Energy meter method
ऊर्जा मीटर विधि
- (B) Single wattmeter method
एकल वाटमीटर विधि
- (C) Voltmeter and Ammeter method
वोल्टमीटर और एमीटर विधि
- (D) 2 wattmeter method (Correct Alternative) (Chosen Option)
2 वाटमीटर विधि (Correct Alternative) (Chosen Option)

Question No. 3 / Question ID 15

Marks: 2.00

What is the name of the tool as shown in the figure?

चित्र में दिखाए गए उपकरण का नाम क्या है?

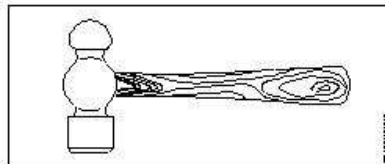
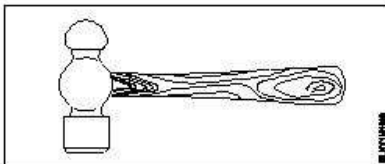

- (A) Ball pein hammer (Correct Alternative) (Chosen Option)
स्ट्रेट पीन हैमर (Correct Alternative) (Chosen Option)
- (B) Tack hammer
टैक हैमर
- (C) Cross pein hammer
क्रॉस पीन हैमर
- (D) Claw hammer
क्लॉ हैमर

Question No. 4 / Question ID 303

Marks: 2.00

Which instrument is used to test the insulation of new domestic wiring installation?

नए घरेलू वायरिंग इंस्टॉलेशन के इन्सुलेशन का परीक्षण करने के लिए किस उपकरण का उपयोग किया जाता है?

- (A) Megger (Correct Alternative) (Chosen Option)
मेगर (Correct Alternative) (Chosen Option)
- (B) Series type ohmmeter
श्रेणी प्रकार ओहम मीटर

- (D) Multimeter
मल्टीमीटर

Question No. 5 / Question ID 247

Marks: 2.00

What is the name of the symbol indicates as shown in the figure?

चित्र में दिखाए गए प्रतीक का नाम क्या है?

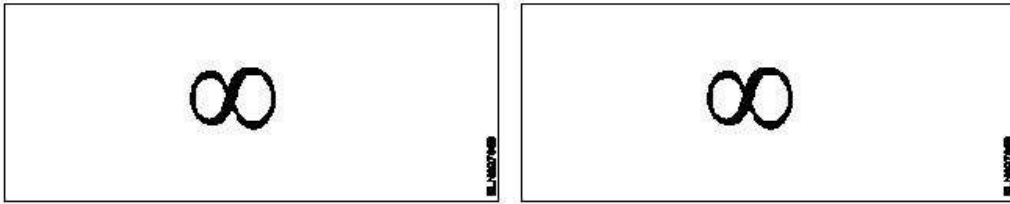

- (A) Table fan
मेज़ पंखा
- (B) **Ceiling fan (Correct Alternative)** (Chosen Option)
छत का पंखा (Correct Alternative) (Chosen Option)
- (C) Bracket fan
ब्रकेट पंखा
- (D) Exhaust fan
निकास पंखा

Question No. 6 / Question ID 88

Marks: 2.00

What is the unit of permeance?

परमियंस की इकाई क्या है?

- (A) Ampere - turns
Ampere - turns
- (B) **Weber / Ampere turns (Correct Alternative)** (Chosen Option)
Weber / Ampere turns (Correct Alternative) (Chosen Option)
- (C) Ampere turns / Weber
Ampere turns / Weber
- (D) Weber / Square metre
Weber / Square metre

Question No. 7 / Question ID 334

Marks: 2.00

Which is the cold cathode lamp?

कोल्ड कैथोड लैंप कौन सा है?

- (A) Halogen lamp
हेलोजन लैंप
- (B) **Neon sign lamp (Correct Alternative)** (Chosen Option)
नीयन संकेत दीपक (Correct Alternative) (Chosen Option)
- (C) Mercury vapour lamp
पारा वाष्प लैंप
- (D) Fluorescent lamp
फ्लोरोसेंट लैंप

Question No. 8 / Question ID 288

Marks: 2.00

Which classification of accessory the ceiling rose is classified?

सीलिंग रोज़ को सामग्री के किस वर्गीकरण में वर्गीकृत किया गया है?

- (A) Safety accessories
सुरक्षा सामग्री
- (B) Holding accessories
होल्डिंग सामग्री
- (C) **General accessories (Correct Alternative)** (Chosen Option)
सामान्य सामग्री (Correct Alternative) (Chosen Option)
- (D) Outlet accessories
निर्गम सामग्री

Which is the property of a good conductor?

एक अच्छे चालक का गुण कौन सा है?

- (A) **Low specific resistance (Correct Alternative)**
कम विशिष्ट प्रतिरोध (Correct Alternative)
- (B) Low mechanical strength
कम यांत्रिक शक्ति
- (C) High dielectric strength (Chosen Option)
उच्च परावैद्युत शक्ति (Chosen Option)
- (D) High specific resistance
उच्च विशिष्ट प्रतिरोध

Question No. 10 / Question ID 81

Marks: 2.00

What is the SI unit of resistivity?

प्रतिरोधकता की SI इकाई क्या है?

- (A) ohm / metre
ohm / metre
- (B) ohm / cm²
ohm / cm²
- (C) **ohm - metre (Correct Alternative)** (Chosen Option)
ohm - metre (Correct Alternative) (Chosen Option)
- (D) ohm / cm
ohm / cm

Question No. 11 / Question ID 150

Marks: 2.00

What is the formula to find the 3 phase reactive power (P_R) if the line voltage is ' V_L ' and line current is ' I_L '?

यदि लाइन वोल्टेज ' V_L ' है और लाइन करंट ' I_L ' है, तो 3 फेज प्रतिक्रियाशील शक्ति (P_R) ज्ञात करने का सूत्र क्या है?

- (A) $P_r = 3V_L I_L \cos\theta$
 $P_r = 3V_L I_L \cos\theta$
- (B) $P_r = \sqrt{3}V_L I_L \sin\theta$ (Correct Alternative) (Chosen Option)
 $P_r = \sqrt{3}V_L I_L \sin\theta$ (Correct Alternative) (Chosen Option)
- (C) $P_r = V_L I_L$
 $P_r = V_L I_L$
- (D) $P_r = \sqrt{3}V_L I_L \cos\theta$
 $P_r = \sqrt{3}V_L I_L \cos\theta$

Question No. 12 / Question ID 144

Marks: 2.00

What is the effect of the electrolytic capacitor, if open circuit fault occurs?

यदि ओपन सर्किट फॉल्ट होता है, तो इलेक्ट्रोलाइटिक कैपेसिटर का क्या प्रभाव होता है?

- (A) It will burst at once
यह एक बार में फट जाएगा
- (B) **It will not function (Correct Alternative)** (Chosen Option)
यह काम नहीं करेगा (Correct Alternative) (Chosen Option)
- (C) It will become leaky
यह लीक हो जाएगा
- (D) It will function normally
यह सामान्य रूप से काम करेगा

Question No. 13 / Question ID 359

Marks: 2.00

What is the type of instrument as shown in the figure?

चित्र में दर्शाए गए उपकरण का प्रकार क्या है?

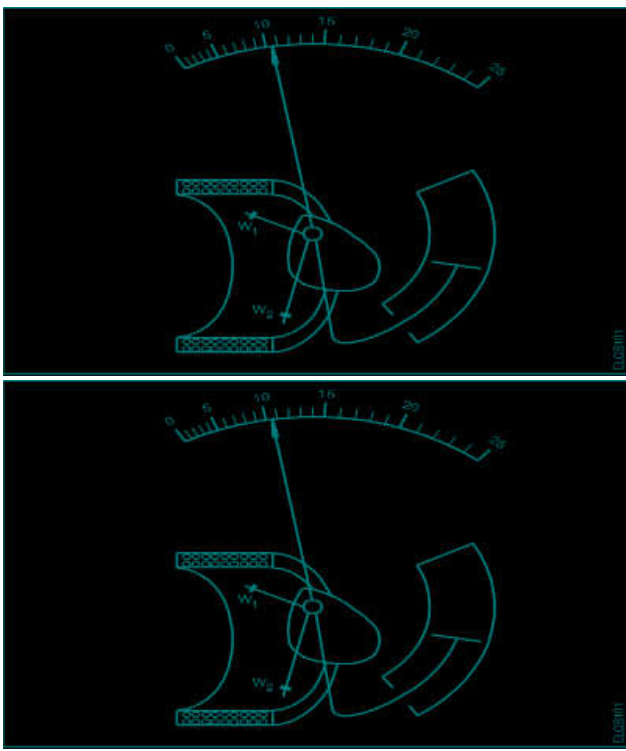

- (A) Dynamo meter type moving coil
डायनामो मीटर प्रकार चलकुंडली
- (B) Permanent magnet moving coil
स्थायी चुंबक चल कुंडली
- (C) **Attraction type moving iron (Correct Alternative) (Chosen Option)**
आकर्षण प्रकार चल लौह (Correct Alternative) (Chosen Option)
- (D) Repulsion type moving iron
प्रतिकर्षण प्रकार चल लौह

Question No. 14 / Question ID 364

Marks: 2.00

Which is the position to use the instrument provided with gravity control?

गुरुत्वाकर्षण नियंत्रण के साथ प्रदान किए गए उपकरण का उपयोग करने की स्थिति कौन सी है?

- (A) Horizontal position
क्षैतिज स्थिति
- (B) Inclined position
झुकी हुई स्थिति
- (C) Any position
किसी भी स्थिति में
- (D) **Vertical position (Correct Alternative) (Chosen Option)**
ऊर्ध्वाधर स्थिति (Correct Alternative) (Chosen Option)

Question No. 15 / Question ID 35

Marks: 2.00

What is the name of the part marked 'X' in UG cables as shown in the figure?

जैसा कि चित्र में दिखाया गया है, UG केबलों में 'X' से चिह्नित भाग का नाम क्या है?

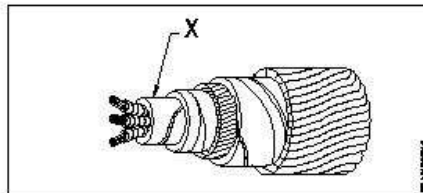
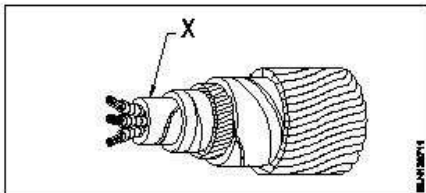

- (A) Bedding
बेडिंग
- (B) Serving
सर्विंग
- (C) Armouring

- (D) **Lead sheath (Correct Alternative) (Chosen Option)**
लेड शीथ (Correct Alternative) (Chosen Option)

Question No. 16 / Question ID 414

Marks: 2.00

Which type of the transformer is used for high frequency application?
उच्च आवृत्ति अनुप्रयोग के लिए किस प्रकार के ट्रांसफार्मर का उपयोग किया जाता है?

- (A) Silicon steel core transformer
सिलिकॉन स्टील कोर ट्रांसफार्मर
- (B) Grain oriented core transformer
रवा उन्मुख कोर ट्रांसफार्मर
- (C) **Ferrite core transformer (Correct Alternative) (Chosen Option)**
फेराइट कोर ट्रांसफार्मर (Correct Alternative) (Chosen Option)
- (D) Ring core transformer
रिंग कोर ट्रांसफार्मर

Question No. 17 / Question ID 141

Marks: 2.00

Which is the correct expression of capacitance 'C' if the electric charge is 'Q' and the voltage is 'V'?
यदि विद्युत आवेश 'Q' तथा वोल्टता 'V' है, तो धारिता 'C' की सही अभिव्यक्ति कौन सी है?

- (A) $C = VQ$
 $C = VQ$
- (B) $C = \sqrt{VQ}$
 $C = \sqrt{VQ}$
- (C) $C = \frac{V}{Q}$
 $C = \frac{V}{Q}$
- (D) $C = \frac{Q}{V}$ (Correct Alternative) (Chosen Option)
 $C = \frac{Q}{V}$ (Correct Alternative) (Chosen Option)

Question No. 18 / Question ID 212

Marks: 2.00

Which cell is most often used in digital watches?
डिजिटल घड़ियों में सामान्यतः कौन सा सेल प्रयोग होता है?

- (A) **Mercury cell (Correct Alternative) (Chosen Option)**
मर्करी सेल (Correct Alternative) (Chosen Option)
- (B) Lead acid cell
लेड एसिड सेल
- (C) Lithium cell
लिथियम सेल
- (D) Voltaic cell
वोल्टेइक सेल

Question No. 19 / Question ID 160

Marks: 2.00

What is the line voltage in 3 phase system if the phase voltage is 240V?
3 फेज़ सिस्टम में यदि फेज़ वोल्टेज 240V हो, तो लाइन वोल्टेज क्या होगा?

- (A) 380 Volt
380 Volt
- (B) 440 Volt
440 Volt
- (C) **415 Volt (Correct Alternative) (Chosen Option)**
415 Volt (Correct Alternative) (Chosen Option)
- (D) 400 Volt
400 Volt

Question No. 20 / Question ID 278

Marks: 2.00

Which type of protection the ELCB can provide?
ELCB किस प्रकार की सुरक्षा प्रदान कर सकता है?

- (B) Over load
ओवर लोड
- (C) Short circuit
शार्ट सर्किट
- (D) **Ground fault (Correct Alternative) (Chosen Option)**
ग्राउंड फॉल्ट (Correct Alternative) (Chosen Option)

Question No. 21 / Question ID 157

Marks: 2.00

When the resonance will occur in R-L-C series circuit?

R-L-C श्रेणी परिपथ में किस स्थिति में अनुनाद होगा?

- (A) Inductive reactance (X_L) is zero
Inductive reactance (X_L) is zero
- (B) **Inductive reactance (X_L) is equal to capacitive reactance (X_C) (Correct Alternative) (Chosen Option)**
Inductive reactance (X_L) is equal to capacitive reactance (X_C) (Correct Alternative) (Chosen Option)
- (C) Inductive reactance (X_L) is greater than capacitive reactance (X_C)
Inductive reactance (X_L) is greater than capacitive reactance (X_C)
- (D) Inductive reactance (X_L) is less than capacitive reactance (X_C)
Inductive reactance (X_L) is less than capacitive reactance (X_C)

Question No. 22 / Question ID 56

Marks: 2.00

What is the reading of the micrometer as shown in the figure?

चित्र में दर्शाए अनुसार माइक्रोमीटर का पाठ्यांक क्या है?

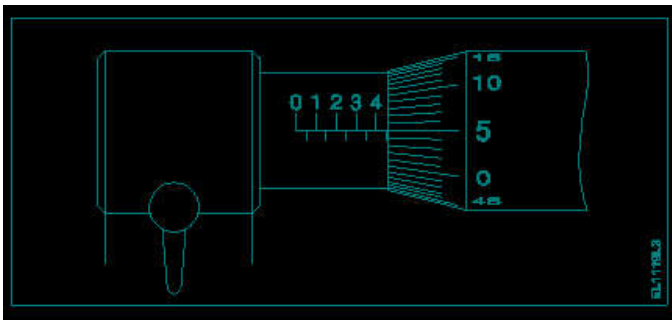
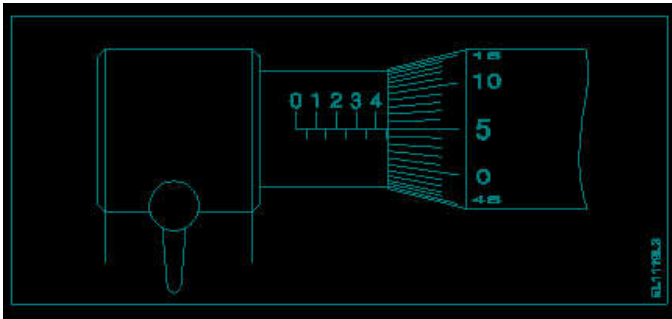

- (A) **4.55 mm (Correct Alternative) (Chosen Option)**
4.55 mm (Correct Alternative) (Chosen Option)
- (B) 4.05 mm
4.05 mm
- (C) 5.00 mm
5.00 mm
- (D) 5.05 mm
5.05 mm

Question No. 23 / Question ID 351

Marks: 2.00

What is the name of the scale as shown in the figure?

चित्र में दर्शाए गए पैमाने का नाम क्या है?

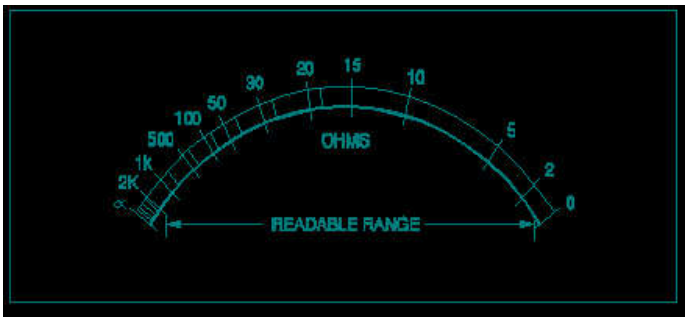

- (A) Fine scale
फाइन स्केल
- (B) Linear scale
रैखिक पैमाने
- (C) **Non-linear scale (Correct Alternative) (Chosen Option)**
गैर-रेखीय पैमाने (Correct Alternative) (Chosen Option)
- (D) Extended scale
विस्तारित पैमाना

Question No. 24 / Question ID 9

Marks: 2.00

What is the name of the tool as shown in the figure?

चित्र में दिखाए गए उपकरण का नाम क्या है?

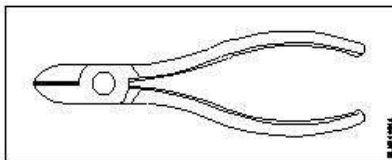
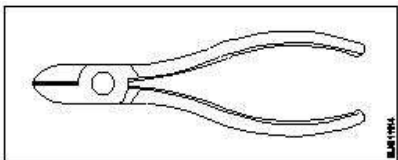

- (A) **Diagonal cutting pliers (Correct Alternative) (Chosen Option)**
डायगोनल कटिंग प्लायर (Correct Alternative) (Chosen Option)
- (B) Nose pliers
वायर स्ट्रिपर
- (C) Combination pliers
कॉम्बिनेशन प्लायर
- (D) Crimping tool
क्रिम्पिंग टूल

Question No. 25 / Question ID 217

Marks: 2.00

Which is used as a positive electrode in a dry cell?

शुष्क सेल में धनात्मक इलेक्ट्रोड के रूप में क्या प्रयोग होता है?

- (A) Lithium
लिथियम
- (B) Zinc
जस्ता
- (C) Copper
तांबा
- (D) **Carbon (Correct Alternative) (Chosen Option)**
कार्बन (Correct Alternative) (Chosen Option)

- (A) Ampere / turns
Ampere / turns
- (B) **Ampere - turns (Correct Alternative)** (Chosen Option)
Ampere - turns (Correct Alternative) (Chosen Option)
- (C) Ampere / M²
Ampere / M²
- (D) Ampere - M
Ampere - M

Question No. 27 / Question ID 238

Marks: 2.00

What is the name of the symbol as shown in the figure?

चित्र में दिखाए गए प्रतीक का नाम क्या है?

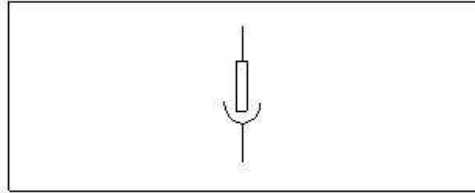
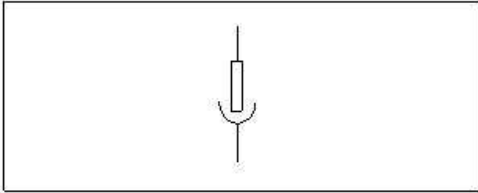

- (A) Pull switch
पुल स्विच
- (B) **Plug and socket (Correct Alternative)** (Chosen Option)
प्लग और सॉकेट (Correct Alternative) (Chosen Option)
- (C) Fuse
फ्यूज
- (D) Link
लिंग

Question No. 28 / Question ID 430

Marks: 2.00

Which loss is assessed by the open-circuit test of the transformer?

ट्रांसफार्मर के ओपन-सर्किट परीक्षण द्वारा कौन सी हानि का आकलन किया जाता है?

- (A) Copper loss (Chosen Option)
ताम्र हानि (Chosen Option)
- (B) Eddy current loss only
केवल भ्रंवर धारा हानि
- (C) **Core loss (Correct Alternative)**
कोर हानि (Correct Alternative)
- (D) Hysteresis loss only
केवल हिस्टैरिसिस हानि

Question No. 29 / Question ID 237

Marks: 2.00

What is the full form of BIS?

BIS का पूर्ण रूप क्या है

- (A) Bureau of International Standards
Bureau of International Standards
- (B) Board of International Standards
Board of International Standards
- (C) **Bureau of Indian Standards (Correct Alternative)** (Chosen Option)
Bureau of Indian Standards (Correct Alternative) (Chosen Option)
- (D) Board of Indian Standards
Board of Indian Standards

Question No. 30 / Question ID 50

Marks: 2.00

Which formula is used to calculate the power of a DC circuit?

DC सर्किट की शक्ति की गणना करने के लिए किस सूत्र का उपयोग किया जाता है?

- (A) Current x resistance
Current x resistance
- (B) Voltage x time
Voltage x time
- (C) Current x time (Chosen Alternative) (Chosen Option)

- (D) Voltage x resistance
Voltage x resistance

Question No. 31 / Question ID 147

Marks: 2.00

Which type of effect occur if current is passed through a spirally wound coil?

यदि सर्पिल रूप से लपेटी गई कॉइल में विद्युत धारा प्रवाहित की जाए तो किस प्रकार का प्रभाव होता है?

- (A) Heating effect
ताप प्रभाव
- (B) Chemical effect
रासायनिक प्रभाव
- (C) **Magnetic effect (Correct Alternative) (Chosen Option)**
चुंबकीय प्रभाव (Correct Alternative) (Chosen Option)
- (D) Thermal effect
तापीय प्रभाव

Question No. 32 / Question ID 199

Marks: 2.00

How much time is required for a 50 Hz AC supply to complete one cycle?

50 Hz AC सप्लाई को एक चक्र पूरा करने में कितना समय लगता है?

- (A) 0.1 second
0.1 second
- (B) **0.02 second (Correct Alternative) (Chosen Option)**
0.02 second (Correct Alternative) (Chosen Option)
- (C) 0.15 second
0.15 second
- (D) 0.45 second
0.45 second

Question No. 33 / Question ID 390

Marks: 2.00

Which material is used to make the heating element of cooking range?

कुकिंग रेंज का हीटिंग तत्व बनाने के लिए किस सामग्री का उपयोग किया जाता है?

- (A) Aluminium
अल्युमीनियम
- (B) Silver
चांदी
- (C) **Nichrome (Correct Alternative) (Chosen Option)**
नाइक्रोम (Correct Alternative) (Chosen Option)
- (D) Copper
तांबा

Question No. 34 / Question ID 98

Marks: 2.00

Which material is the paramagnetic substance?

कौन सा पदार्थ अनुचुम्बकीय पदार्थ है?

- (A) Water
जल
- (B) Bismuth
बिस्मथ
- (C) **Copper (Correct Alternative) (Chosen Option)**
तांबा (Correct Alternative) (Chosen Option)
- (D) Graphite
ग्रेफाइट

Question No. 35 / Question ID 232

Marks: 2.00

What happens to the terminal voltage of a cell if load increases?

यदि लोड बढ़ जाए तो सेल के टर्मिनल वोल्टेज पर क्या प्रभाव पड़ता है?

- (A) Remains same
समान रहेगा
- (B) Falls to zero

(C) **Decreases (Correct Alternative) (Chosen Option)**
घटेगा (Correct Alternative) (Chosen Option)

(D) Increases
बढ़ेगा

Question No. 36 / Question ID 350

Marks: 2.00

What is the purpose of choke used in fluorescent lamp circuit?

फ्लोरोसेंट लैंप सर्किट में उपयोग किये जाने वाले चोक का उद्देश्य क्या है?

- (A) Stepdown the voltage at the starting and regulate the current (Chosen Option)
प्रारंभ में वोल्टेज को कम करें और धारा को नियंत्रित करें (Chosen Option)
- (B) Stepup the voltage at the starting and increase the frequency
प्रारंभ में वोल्टेज बढ़ाएं और आवृत्ति बढ़ाएं
- (C) Stepdown the voltage at the starting and increase the current
प्रारंभ में वोल्टेज को कम करें और धारा को बढ़ाएं
- (D) **Stepup the voltage at the starting and regulate the current (Correct Alternative)**
शुरुआत में वोल्टेज बढ़ाएं और करंट को नियंत्रित करें (Correct Alternative)

Question No. 37 / Question ID 400

Marks: 2.00

Which material is used as heat insulator in between the outer casing and inner tank of a geyser?

गीजर के बाहरी आवरण और आंतरिक टैंक के बीच ऊष्मा रोधक के रूप में किस सामग्री का उपयोग किया जाता है?

- (A) **Glass wool (Correct Alternative)**
ग्लास ऊन (Correct Alternative)
- (B) Paper
पेपर
- (C) Plastic
प्लास्टिक
- (D) PVC (Chosen Option)
PVC (Chosen Option)

Question No. 38 / Question ID 348

Marks: 2.00

Which method is used to reduce the value of earth resistance?

भू-प्रतिरोध का मान कम करने के लिए किस विधि का प्रयोग किया जाता है?

- (A) By decreasing the depth of earth electrodes
अर्थ इलेक्ट्रोड की गहराई को कम करके
- (B) By reducing the size of earth electrode
अर्थ इलेक्ट्रोड का आकार को कम करके
- (C) By connecting a number of earth electrodes in series
कई अर्थ इलेक्ट्रोडों को श्रृंखला में जोड़कर
- (D) **By pouring water in the earth pit at repeated intervals (Correct Alternative) (Chosen Option)**
मिट्टी के गड्ढे में समय-समय पर पानी डालने से (Correct Alternative) (Chosen Option)

2) WORKSHOP CALCULATION SCIENCE

Question No. 1 / Question ID 444

Marks: 2.00

What denotes letter 'M' in MKS system?

MKS प्रणाली में 'M' अक्षर क्या दर्शाता है?

- (A) Mile
Mile
- (B) Millimeter
Millimeter
- (C) Micron
Micron
- (D) **Meter (Correct Alternative) (Chosen Option)**
Meter (Correct Alternative) (Chosen Option)

Question No. 2 / Question ID 457

Marks: 2.00

What is the perimeter of a rectangle whose length and breadth are 20 cm and 18 cm?

एक आयत का परिमाण क्या होगा जिसकी लम्बाई एवं चौड़ाई 20 सेमी व 18 सेमी है?

- (B) 56 cm
56 cm
- (C) 66 cm
66 cm
- (D) **76 cm (Correct Alternative)** (Chosen Option)
76 cm (Correct Alternative) (Chosen Option)

Question No. 3 / Question ID 453

Marks: 2.00

What is the S.I unit of heat?

ऊष्मा की एस.आई. इकाई क्या है?

- (A) Calorie
Calorie
- (B) Centigrade heat unit
Centigrade heat unit
- (C) British thermal unit
British thermal unit
- (D) **Joule (Correct Alternative)** (Chosen Option)
Joule (Correct Alternative) (Chosen Option)

Question No. 4 / Question ID 450

Marks: 2.00

Which metal contains iron as a major content?

इनमें से किस धातु में प्रमुख सामग्री के रूप में लोहा होता है?

- (A) Bronze metal
ब्रॉज धातु
- (B) Brass metal
पीतल धातु
- (C) Zinc
ज़िंक
- (D) **Ferrous metal (Correct Alternative)** (Chosen Option)
लोह धातु (Correct Alternative) (Chosen Option)

Question No. 5 / Question ID 456

Marks: 2.00

What is the side of a square whose area is 625mm²?

एक वर्ग की भुजा क्या होगी, जिसका क्षेत्रफल 625 मिमी² है?

- (A) 20 mm
20 mm
- (B) 30 mm
30 mm
- (C) **25 mm (Correct Alternative)** (Chosen Option)
25 mm (Correct Alternative) (Chosen Option)
- (D) 15 mm
15 mm

Question No. 6 / Question ID 451

Marks: 2.00

What is termed as the quantity of matter contained in a body?

वस्तु में निहित पदार्थ की मात्रा को क्या कहा जाता है?

- (A) Volume
आयतन
- (B) **Mass (Correct Alternative)** (Chosen Option)
द्रव्यमान (Correct Alternative) (Chosen Option)
- (C) Density
घनत्व
- (D) Specific gravity
विशिष्ट गुरुत्व

3) ENGINEERING DRAWING

Question No. 1 / Question ID 462

Marks: 2.00

Identify the conventional symbol of material?

निम्न में दिखाए गए सामग्री के पारंपरिक प्रतीक का पता लगाएं?

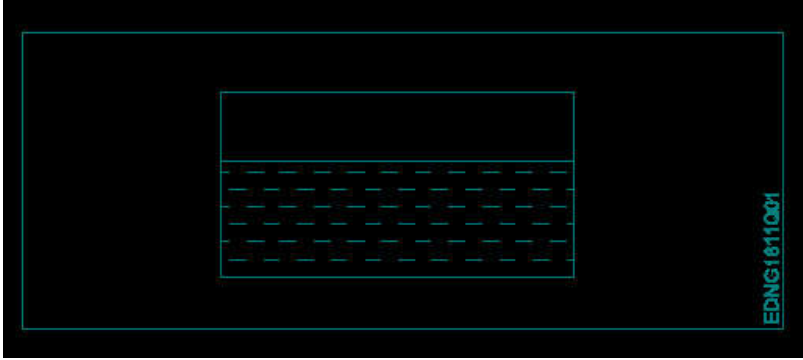
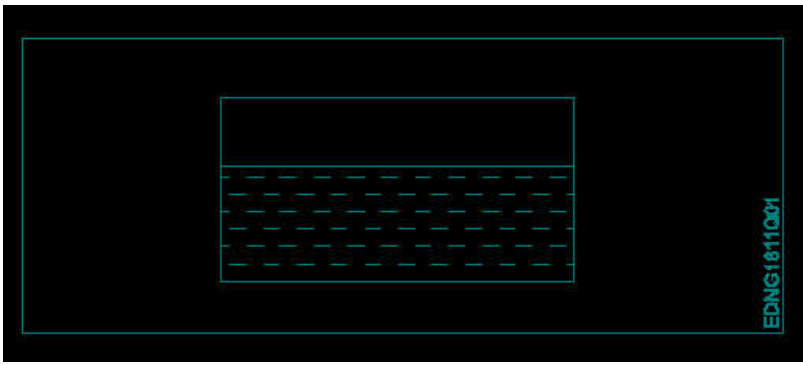

- (A) Asbestos
ऐस्बेटस
- (B) **Water (Correct Alternative)** (Chosen Option)
पानी (Correct Alternative) (Chosen Option)
- (C) Glass
कांच
- (D) Concrete
ठोस

Question No. 2 / Question ID 474

Marks: 2.00

Identify the name of tool?

उपकरण का नाम पहचानें?

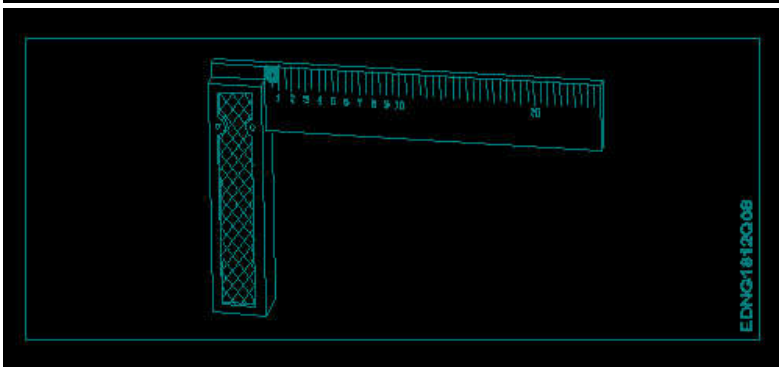
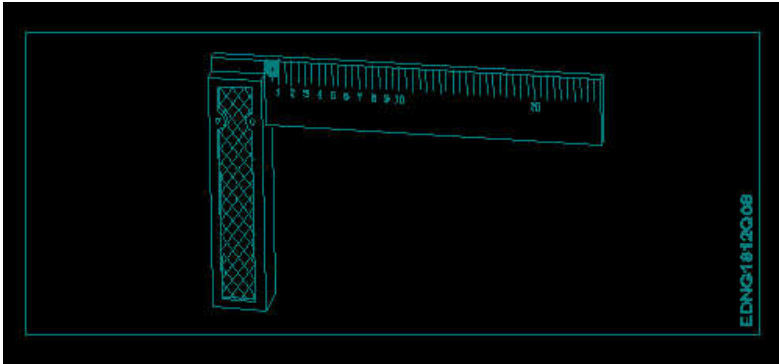

- (A) Surface gauge
सतह नापने का यंत्र
- (B) Steel rule
स्टील रूल

- (D) Try square (Correct Alternative) (Chosen Option)
 बढ़ई की गुनिया (Correct Alternative) (Chosen Option)

Question No. 3 / Question ID 485

Marks: 2.00

Identify the correct aligned system dimension?

सही संरेखित सिस्टम आयाम की पहचान करें?

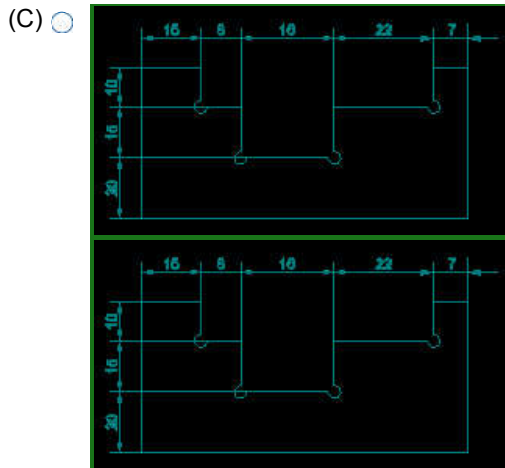
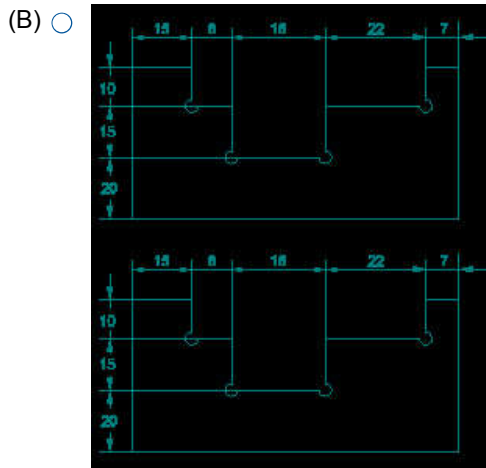
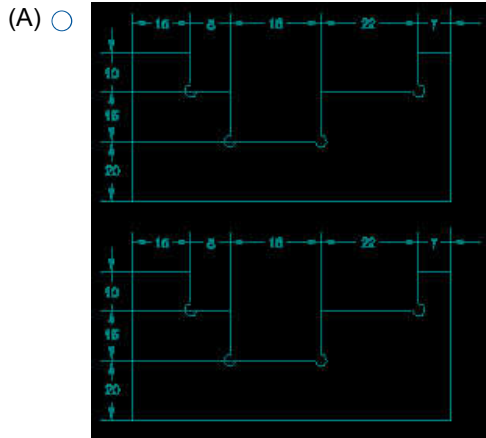

(Correct Alternative) (Chosen Option)

(Correct Alternative) (Chosen Option)

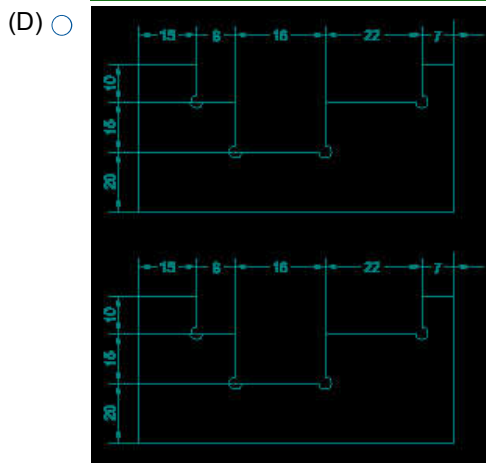

Identify the name of tool?

उपकरण का नाम पहचानें?

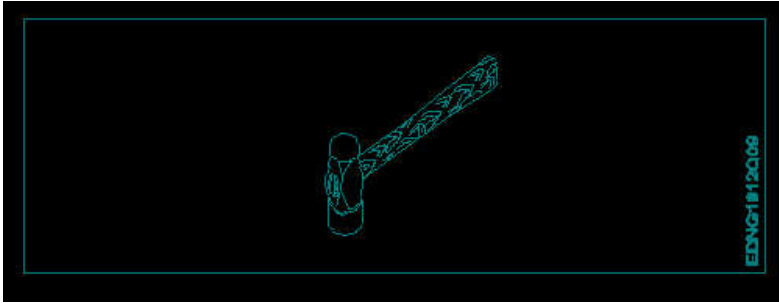
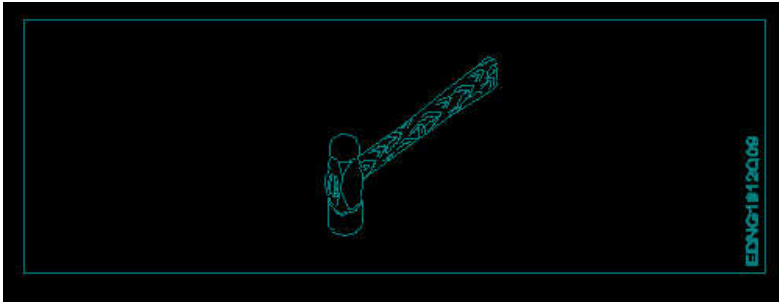

- (A) Sledge hammer
स्लेज हैमर
- (B) Cross pein hammer
क्रॉस पीन हैमर
- (C) Straight pein hammer
सीधे पीन हथौड़ा
- (D) **Ball peen hammer (Correct Alternative) (Chosen Option)**
बॉल पीन हैमर (Correct Alternative) (Chosen Option)

Question No. 5 / Question ID 473

Marks: 2.00

Identify the name of prism?

चित्र में दिखाए गए प्रिज्म का नाम क्या है?

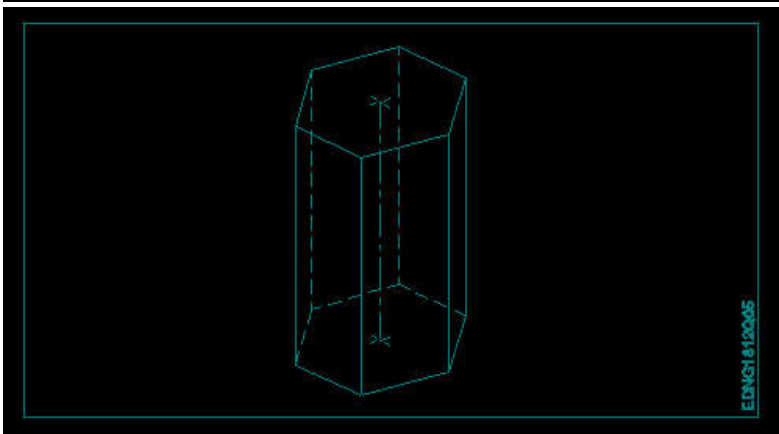
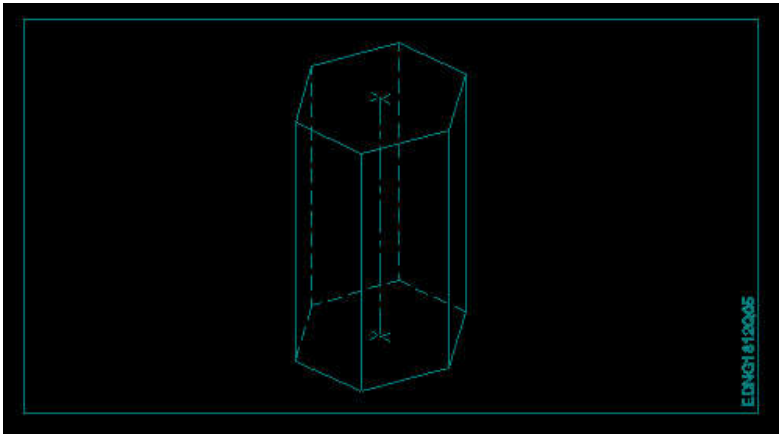

- (A) Triangular prism
त्रिकोणीय प्रिज्म

- (C) Pentagonal prism
पंचकोणीय प्रिज्म
- (D) Square prism
स्क्वायर प्रिज्म

Question No. 6 / Question ID 465

Marks: 2.00

Identify the name of set square?

सेट स्क्वायर का नाम खोजें?

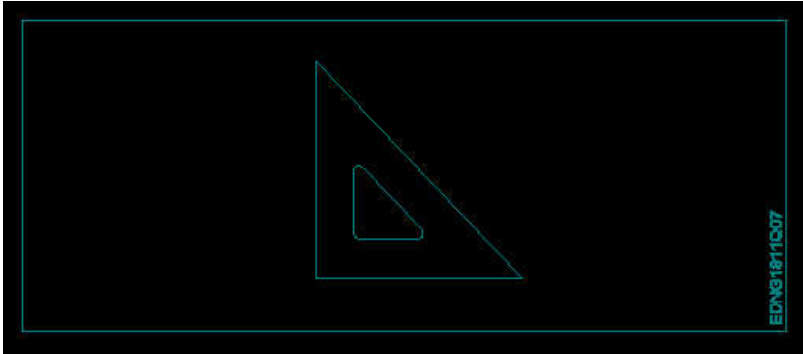
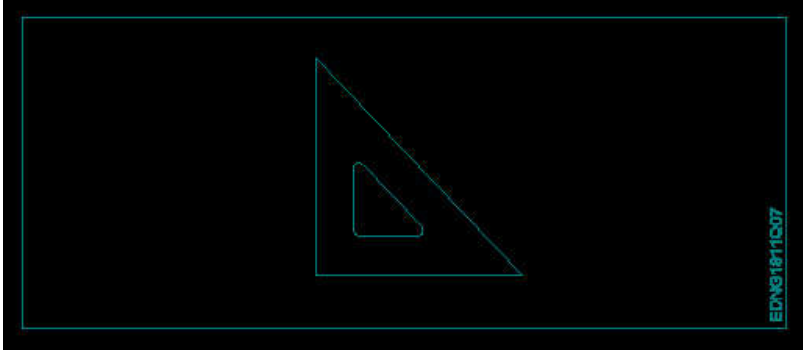

- (A) 15° set square
15° सेट स्क्वायर
- (B) **45° set square (Correct Alternative) (Chosen Option)**
45° सेट स्क्वायर (Correct Alternative) (Chosen Option)
- (C) 30° set square
30° सेट स्क्वायर
- (D) 60° set square
60° सेट स्क्वायर

4) EMPLOYABILITY SKILLS

Question No. 1 / Question ID 503

Marks: 2.00

Choose suitable "wh" word for the given sentence. "_____ animal do you like?"

दिए गए वाक्य के लिए उपयुक्त "wh" शब्द चुनें। "_____ animal do you like?"

- (A) Where
Where
- (B) **Which (Correct Alternative) (Chosen Option)**
Which (Correct Alternative) (Chosen Option)
- (C) When
When
- (D) Why
Why

Question No. 2 / Question ID 644

Marks: 2.00

Where all deleted files will be stored?

सभी डिलीट की गयी फाइलें कहाँ स्टोर (संग्रहित) की जाएंगी?

- (A) **Recycle bin (Correct Alternative) (Chosen Option)**
रीसायकल बिन (Correct Alternative) (Chosen Option)
- (B) CD
सीडी

- (D) Official folder
ऑफिसियल (आधिकारिक) फ़ोल्डर

Question No. 3 / Question ID 623

Marks: 2.00

For short distance, which network type should be used?

छोटी दूरी के लिए, किस नेटवर्क प्रकार का उपयोग किया जाना चाहिए?

- (A) WAN
WAN
- (B) CAN
CAN
- (C) MAN
MAN
- (D) LAN (Correct Alternative) (Chosen Option)
LAN (Correct Alternative) (Chosen Option)

Question No. 4 / Question ID 491

Marks: 2.00

Values are _____

मान हैं।

- (A) very costly
बहुत कीमती
- (B) Motivates our attitude and action (Correct Alternative) (Chosen Option)
हमारे दृष्टिकोण और कार्रवाई को प्रेरित करता है (Correct Alternative) (Chosen Option)
- (C) not punctual
समयनिष्ठ नहीं
- (D) all have same value
सभी का मूल्य समान है

Question No. 5 / Question ID 538

Marks: 2.00

_____ can help me learn English.

मुझे अंग्रेजी सीखने में मदद कर सकता है।

- (A) shyness
शर्म
- (B) fear
डर
- (C) anger
क्रोध
- (D) dedication (Correct Alternative) (Chosen Option)
निष्ठा (Correct Alternative) (Chosen Option)

Question No. 6 / Question ID 636

Marks: 2.00

What does 'ASAP' stand for, in SMS language?

एसएमएस भाषा में "ASAP" का क्या अर्थ है ?

- (A) As Simple As Possible
As Simple As Possible
- (B) As Silent As Probable
As Silent As Probable
- (C) As Soon As Possible (Correct Alternative) (Chosen Option)
As Soon As Possible (Correct Alternative) (Chosen Option)
- (D) As Soon As Probable
As Soon As Probable

Question No. 7 / Question ID 529

Marks: 2.00

Which one is a brain of computer?

कंप्यूटर का मस्तिष्क कौन सा है?

- (A) Monitor
मॉनिटर
- (B) Keyboard
कीबोर्ड

- (D) CPU (Correct Alternative) (Chosen Option)
सी पी यू (Correct Alternative) (Chosen Option)

Question No. 8 / Question ID 651

Marks: 2.00

Which one is a web browser?

कौन एक वेब ब्राउज़र है?

- (A) Internet explorer (Correct Alternative) (Chosen Option)
इंटरनेट एक्सप्लोरर (Correct Alternative) (Chosen Option)
- (B) Face book
फेसबुक
- (C) Outlook express
आउटलुक एक्सप्रेस
- (D) Hot mail
हॉटमेल

Question No. 9 / Question ID 562

Marks: 2.00

What is a comfort zone?

कम्फर्ट जोन क्या है?

- (A) It is a place where children live.
यह वह जगह है जहाँ बच्चे रहते हैं।
- (B) A place designed in airport for resting.
आराम करने के लिए हवाई अड्डे में डिज़ाइन की गई जगह।
- (C) It is a place where we go to sleep.
यह वह जगह है जहाँ हम सोने जाते हैं।
- (D) Our familiar lifestyle and behaviour is our comfort zone. (Correct Alternative) (Chosen Option)
हमारी परिचित जीवन शैली और व्यवहार ही हमारा आराम क्षेत्र है। (Correct Alternative) (Chosen Option)

Question No. 10 / Question ID 539

Marks: 2.00

Which punctuation mark should be used in the following sentence?

Is there any site engineer here

निम्नलिखित वाक्य में किस विराम चिह्न का प्रयोग किया जाना चाहिए? Is there any site engineer here

- (A) ! (exclamation)
! (exclamation)
- (B) , (comma)
, (comma)
- (C) . (full stop)
. (full stop)
- (D) ? (question mark) (Correct Alternative) (Chosen Option)
? (question mark) (Correct Alternative) (Chosen Option)

Question No. 11 / Question ID 547

Marks: 2.00

Rahul enjoys _____ with his pet dog.

राहुल को अपने पालतू कुत्ते के साथ _____ में मजा आता है।

- (A) writing
लिखने
- (B) washing
धुलाने
- (C) playing (Correct Alternative) (Chosen Option)
खेलने (Correct Alternative) (Chosen Option)
- (D) doing
करने

Question No. 12 / Question ID 499

Marks: 2.00

Time management _____

समय प्रबंधन.....।

- (A) managing time

- (B) **complete your task on time (Correct Alternative)**
अपना कार्य समय पर पूरा करें (Correct Alternative)
- (C) problem solving
समस्या को सुलझाना
- (D) hard skill (Chosen Option)
कठिन कौशल (Chosen Option)

Question No. 13 / Question ID 612

Marks: 2.00

PIN is _____

PIN है।

- (A) Personal Income Number
Personal Income Number
- (B) Professional Identification Number
Professional Identification Number
- (C) **Personal Identification Number (Correct Alternative)** (Chosen Option)
Personal Identification Number (Correct Alternative) (Chosen Option)
- (D) Professional Income Number
Professional Income Number

Question No. 14 / Question ID 574

Marks: 2.00

Goals are categorized as _____

लक्ष्यों को _____ के रूप में वर्गीकृत किया गया है

- (A) **short-term and long-term (Correct Alternative)** (Chosen Option)
अल्पकालिक और दीर्घकालिक (Correct Alternative) (Chosen Option)
- (B) inner and outer
इनर और आउटर
- (C) intrinsic and extrinsic
आंतरिक और बाह्य
- (D) good and bad
अच्छा और बुरा

Question No. 15 / Question ID 681

Marks: 2.00

A _____ person is someone who works for a person/organization and gets paid for that work.

एक _____ व्यक्ति वह है जो किसी व्यक्ति/संगठन के लिए काम करता है और उस काम के लिए भुगतान करता है

- (A) Self Employed (Chosen Option)
स्वनियोजित (Chosen Option)
- (B) **Wage employed (Correct Alternative)**
नियोजित मजदूरी (Correct Alternative)
- (C) Entrepreneur
उद्यमी
- (D) None of the above
इनमें से कोई भी नहीं

Question No. 16 / Question ID 597

Marks: 2.00

An angry person's body language will be ?

क्रोधित व्यक्ति की बाँडी लैंग्वेज होगी ?

- (A) Calm
शांत
- (B) Friendly
दोस्ताना
- (C) Relaxed and soothing
आराम से और सुखदायक
- (D) **Aggressive (Correct Alternative)** (Chosen Option)
आक्रामक (Correct Alternative) (Chosen Option)

Question No. 17 / Question ID 683

Marks: 2.00

- (A) **Proof (Correct Alternative)**
Proof (Correct Alternative)
- (B) Public
Public
- (C) Price (Chosen Option)
Price (Chosen Option)
- (D) Product
Product

Question No. 18 / Question ID 608

Marks: 2.00

Something is made of different types of units _____

कुछ न कुछ विभिन्न प्रकार की इकाइयों से बनता है.....।

- (A) unity
एकता
- (B) **diversity (Correct Alternative)**
विविधता (Correct Alternative)
- (C) equality
समानता
- (D) society (Chosen Option)
समाज (Chosen Option)

Question No. 19 / Question ID 487

Marks: 2.00

The ability to do is _____

..... करने की क्षमता है।

- (A) **Job (Correct Alternative)**
काम (Correct Alternative)
- (B) Experience
अनुभव
- (C) Knowledge
ज्ञान
- (D) Skill (Chosen Option)
कौशल (Chosen Option)

Question No. 20 / Question ID 652

Marks: 2.00

Which one is an input device?

कौन एक इनपुट डिवाइस है?

- (A) Monitor (Chosen Option)
मॉनिटर (Chosen Option)
- (B) Speaker
स्पीकर
- (C) **Joystick (Correct Alternative)**
जॉयस्टिक (Correct Alternative)
- (D) Printer
प्रिंटर

Question No. 21 / Question ID 570

Marks: 2.00

Expansions of SMS is _____

SMS का विस्तार _____ है

- (A) **Short Message Service (Correct Alternative)** (Chosen Option)
Short Message Service (Correct Alternative) (Chosen Option)
- (B) Simple Message Service
Simple Message Service
- (C) Simple Memo Service
Simple Memo Service
- (D) Short Mail Service
Short Mail Service

You have greeted the customer. Choose which of the following statements you should use to complete the greeting.

आपने ग्राहक को बधाई दी है। ग्रीटिंग को पूरा करने के लिए आपको निम्नलिखित में से किस कथन का उपयोग करना चाहिए चुनें।

- (A) Can you come later
क्या आप बाद में आ सकते हैं
- (B) What do you want?
आप क्या चाहते हैं?
- (C) Why have you come?
आप क्यों आये हैं?
- (D) **How may I help you? (Correct Alternative) (Chosen Option)**
मैं आपकी मदद कैसे कर सकता हूँ? (Correct Alternative) (Chosen Option)

Question No. 23 / Question ID 645

Marks: 2.00

Which device is used to connect telephone line to a PC?

पीसी से टेलीफोन लाइन को जोड़ने के लिए किस युक्ति का उपयोग किया जाता है?

- (A) **Modem (Correct Alternative) (Chosen Option)**
मॉडेम (Correct Alternative) (Chosen Option)
- (B) Printer
प्रिंटर
- (C) Hard disk
हार्ड डिस्क
- (D) Monitor
मॉनिटर

Question No. 24 / Question ID 697

Marks: 2.00

What is the meaning of an entry level job?

एंटी लेवल जॉब का क्या मतलब है?

- (A) It helps to enter the office
यह कार्यालय में प्रवेश करने में मदद करता है
- (B) Junior interior designer
जूनियर इंटीरियर डिजाइनर
- (C) **It is a starting or junior level job (Correct Alternative) (Chosen Option)**
यह एक शुरुआती या जूनियर स्तर की नौकरी है (Correct Alternative) (Chosen Option)
- (D) Security guard
सुरक्षा प्रहरी

Question No. 25 / Question ID 588

Marks: 2.00

Which one is considered to be a good communication?

कौन सा एक अच्छा संचार माना जाता है?

- (A) Message is ambiguous (Chosen Option)
संदेश अस्पष्ट है (Chosen Option)
- (B) Sender attacks receiver
प्रेषक का रिसीवर पर हमला करना
- (C) **Sender is positive towards receiver (Correct Alternative)**
रिसीवर के प्रति प्रेषक सकारात्मक है (Correct Alternative)
- (D) Receiver doesn't listen to sender
प्राप्तकर्ता प्रेषक की नहीं सुनना